

NOUVEAU

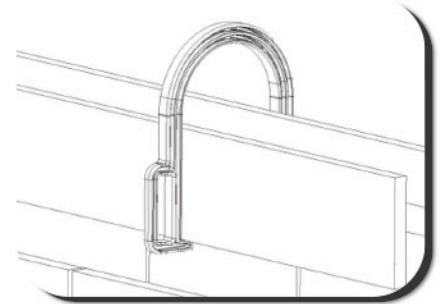
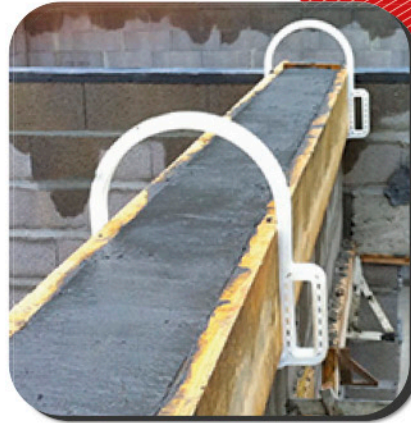

izi'rase

- **PINCE DE COFFRAGE D'ARASE RÉUTILISABLE**
- Un seul ouvrier pour réaliser ses arases, blocage par pression
- Légère, facile à poser, à démonter et à nettoyer
- Recyclable, ne s'oxyde pas
- Pas de porte-à-faux, améliore la sécurité

CARACTÉRISTIQUES :

Référence	Izi'rase
Matériau	PA6 trempé
Dimensions (mm)	415 X 375 pour coffrage de 20 cm
Poids	650 g
Emballage	carton de 10 pièces palette de 400 pièces
Coloris	blanc

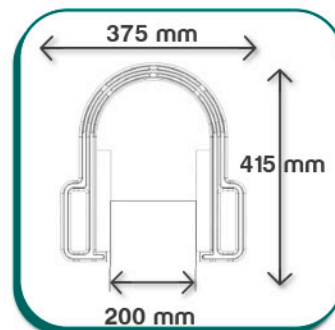

PROPRIÉTÉS MÉCANIQUES :

Densité : 970 g/cm³
Module d'élasticité : 3 200 Mpa

Degré Vicat : 200°C
Résistance au choc : 10 kJ/m²



APPLICATIONS :

Pince d'arase plastique monobloc injectée qui remplace le serre-joint métallique.

PARPAING 20 CM

Poser l'**IZIRASE** sur le haut du parpaing en tirant sur la poignée.

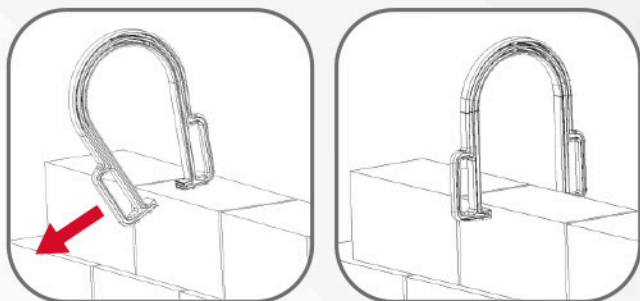

Poser un **IZIRASE** tous les 90 cm.

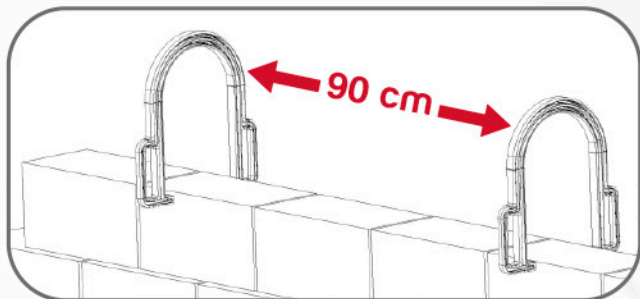

Insérez les planches pour le coffrage.

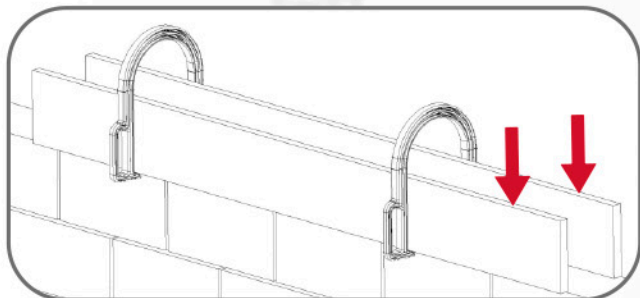

Régler la hauteur et le niveau à l'aide d'un maillet.

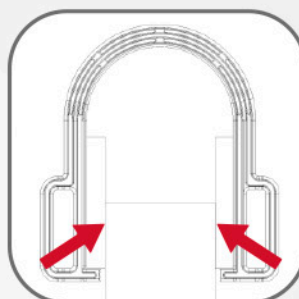
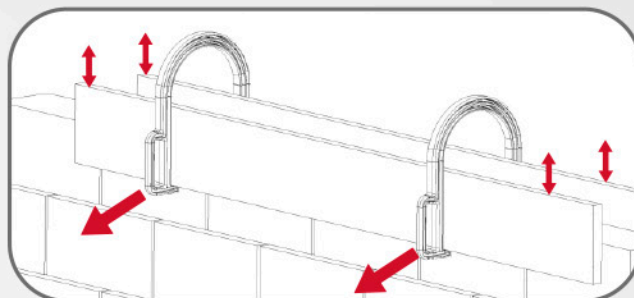

Vérifier l'appui des planches contre les parpaings

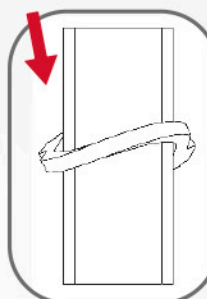

Pour décoffrer, pousser sur un des côtés de l'**IZIRASE**, au niveau supérieur des planches afin de vriller puis tirer sur la poignée.

