

MOSO®

Bamboo X-treme®

Gamme extérieure

GARANTIE
25
ANS

Lior Teitler



MOSO® BAMBOO X-TREME®
certifiée
100%
épreuve
durable - stable - écologique



bambou: la plante à la croissance la plus rapide au monde



certifiée

durable



ignifuge



écologique



éprouvée

Depuis 2008 plus de
3 millions de m²
installés, dans plus
de **50 pays**.



grande stabilité: têtes de lame aboutables (rainure et languette)

MOSO®

Bamboo X-treme®

Avec Bamboo X-treme®, MOSO® a développé une véritable alternative **écologique** et **durable** aux bois tropicaux. MOSO® utilise un procédé unique associant le thermo-traitement à la très haute densité. Cela confère au MOSO® Bamboo X-treme® une **stabilité dimensionnelle**, une **durabilité**, un **classement feu** et une **dureté exceptionnelle**, **supérieure** aux meilleures espèces de bois tropicaux. MOSO® Bamboo X-treme® peut être utilisé comme **lame de terrasse**, **bardage**, **claustra** et **mobiliers extérieurs**.

sommaire



bamboo x-treme

du bambou à **Bamboo X-treme®** 4
avantages **Bamboo X-treme®** 5

Bamboo X-treme® gamme extérieure
lame de terrasse 6
accessoires 8
conseils d'installation 9
entretien et nettoyage 11

bardage 12
conseils d'installation 14
entretien et nettoyage 15

claustra 16

tasseaux d'extérieur 18

Bamboo X-treme® résultats des tests 20
information utilisateur de **X-treme®** 22



Luxury Frontiers

Mark Williams

Chalet Belmont Dafaris Savute
(550 m²) Chobe National Park, Botswana

du bambou au bamboo x-treme®

Depuis des siècles, la canne de bambou et ses dérivés sont utilisés en plein air. Malheureusement, de nombreuses mesures de protection sont requises afin de pouvoir garantir une durée de vie acceptable. En période sèche, le tronc se craquelera et si l'humidité est importante les champignons se développeront à cause de la composition élevée en sucre du bambou. Sur ses terres originelles, le bambou peut être rapidement remplacé, mais pas en Europe ni aux États-Unis. Ne serait-il pas merveilleux de trouver une manière d'utiliser une des plantes à la croissance la plus rapide sur terre comme alternative à la déforestation des forêts tropicales?

Nouveau processus de production

MOSO® a relevé le défi et a entrepris des recherches avec différentes méthodes existantes afin de protéger le bambou en extérieur. Les essais initiaux ont tous échoués car ils ne répondaient pas aux standards de MOSO®. Cependant, MOSO® a trouvé la solution en modifiant la densité du bambou et en le combinant avec un traitement thermique à 200°C, afin d'améliorer sa durabilité et sa stabilité.

En 2009, des laboratoires homologués ont démontré que le MOSO® Bamboo X-treme® est actuellement la meilleure lame de terrasse en bambou apte en usage extérieur.

La plus haute classe de durabilité

En détruisant les molécules de sucre du bambou par thermo-traitement, la stabilité du bambou s'améliore et sa durabilité augmente (de la classe 5 initiale à la classe 1 selon le CEN/TS 15083-2 / EN 350) Ce qui empêchera le développement de la majorité des moisissures et des micro-organismes.

Le bambou, sans traitement spécial, a une durabilité de classe 5 selon la norme EN 350. Cependant, grâce au thermo-traitement associé à la compression à très haute densité, sa stabilité peut être accrue de presque 50%.

classe de durabilité selon la norme EN350 (CEN/TS 15083-2 / CEN/TS 15083-1)

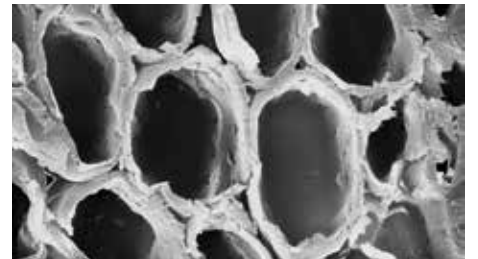
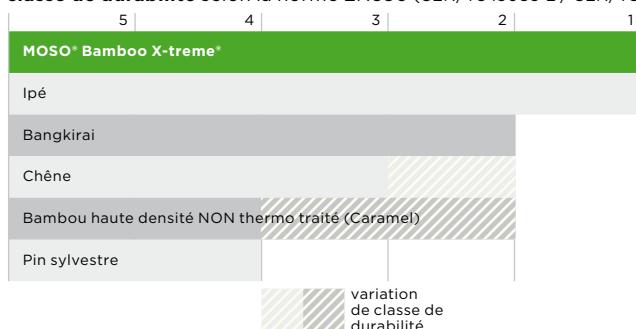

Fibres de bambou avant et après le Thermo-traitement : avant les molécules de sucre sont bien visibles, après le thermo traitement elles ont été brûlées.

Ce procédé améliore non seulement la stabilité du matériau mais aussi sa durabilité, qui passe de la classe 5 à 1 (CEN/TS 15083-1 classe 1, CEN/TS 15083-2 classe 1 selon EN350) aucun autre matériau en bambou pour l'extérieur n'atteint de tels résultats. De plus, MOSO® Bamboo X-treme® est efficacement protégé contre l'attaque des moisissures et des micro-organismes, (Classe 0 selon EN 152). Le Bamboo X-treme® de MOSO® est la seule lame de terrasse en bambou de classe d'usage 4 disponible sur le marché (selon la norme EN 335). Cela signifie qu'elle peut être installée en milieu humide, directement sur lambourdes, et cela sans traitement additionnel.

Bilan carbone neutre

MOSO® a mandaté l'Université Technologique de Delft pour réaliser une étude officielle sur l'empreinte carbone et le cycle de vie selon la norme ISO 14040/44. Ce rapport, disponible sur demande, arrive à la conclusion que le MOSO® Bamboo X-treme® présente un bilan CO₂ neutre sur l'ensemble de son cycle de vie. Cela s'explique par sa durabilité exceptionnelle et aussi par le fait que le bambou est une herbe à croissance rapide, donc extrêmement renouvelable.

L'augmentation de la densité, de 700 kg/m³ à 1.150 kg/m³, lui donne une résistance au choc et à la flexion exceptionnelle. Il devient le matériau naturel le plus résistant et le plus dur de presque tous les bois connus. C'est pourquoi nous l'appelons: **MOSO® Bamboo X-treme®**.

Seul avec le label MOSO® Bamboo X-treme® vous aurez l'assurance d'avoir l'original du produit unique. Des copies n'offriront pas la même dureté ou niveau de durabilité, de stabilité dimensionnelle et d'écologie. Avec un produit semblable, le risque d'avoir des réclamations après l'installation est grand. Demandez toujours l'original, les produits certifiés MOSO® Bamboo X-treme®!

découvrez les avantages de bamboo x-treme®



dure et durable

- La seule terrasse en bambou durabilité classe 1 (selon CEN/TS 15083-2 et CEN/TS 15083-1/EN350) plus de 25 ans de durabilité en extérieur.
- Durabilité Classe 4 selon la norme EN 335.
- Grande résistance aux moisissures: Classe 0 selon la norme EN 152.
- Dureté Brinell >9,5 kg/mm² (plus dure que les bois tropicaux).
- Très haute densité: 1.150 kg/m³.

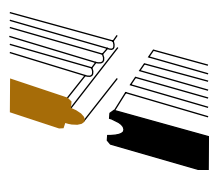

très stable

- Beaucoup plus stable que n'importe quel bois tropical - rainures et languettes en tête de lames pour un aboutage facile.
- Peu de phénomène de torsion.
- Pas de joint de dilatation apparent entre les têtes de lame.
- Seulement 5-6 mm de séparation entre les lames (clips ou vis).
- Utilisation possible de lambourdes en pin traitées Classe 4.



facile à installer

- Un seul produit pour 4 types d'installation: fixation invisible par clips ou pré perçage et vissage de la lame par dessus
- Lame de longueur fixe 1850 mm, facile à installer par une personne, évite les calepinages compliqués, et facile à démonter.
- Avec les clips, facile à installer, enlever et remplacer
- Les lames sont droites: pas besoin de les redresser.
- Têtes de lame aboutables (rainure et languette).
- Macro chanfrein en tête de lame évitant les bords droits.



economique

- Jusqu'à 50% d'économie à l'installation.
- Réduction des chutes, grâce à la taille unique des lames et les têtes "rainures et languettes".
- Réduction des temps d'installation (1 personne) et pas de service après vente.
- Réduction de l'espace utilisé pour le stockage.
- Réversible: en version lisse ou striée.



naturel

- Aspect naturel du bois.
- Environ 90% d'essence de bambou (pas de poussière ni de sciures).
- Aucun fongicide n'est utilisé lors de la production.
- Pas d'espace en tête de lame: pas besoin de joints de dilatation.
- Pas d'exsudation de résine colorée ni de tanin (bois tropicaux).
- Maintenance par saturateur en base aqueuse pour conserver une couleur bois.



ressource inépuisable

- Fabriquée à partir du bambou Moso, dont la vitesse de croissance est de plus de cinquante centimètres par jour: c'est la plante à la plus forte croissance sur terre.
- Ce n'est pas un arbre, mais une herbe à croissance rapide: qui repousse chaque année, sans replantation, grâce à ses rhizomes - pas de déforestation.



CO₂ neutre

- Les résultats de l'empreinte carbone réalisés par l'Université de Delft selon l'ISO 14040/44 confirment que la terrasse MOSO® Bamboo X-treme® est CO₂ neutre et même sur l'ensemble de son cycle de vie.





résistant au feu

- Conforme à la classe de résistance au feu Bfl-s1 selon la norme EN13501 sans usage d'un retardant au feu. MOSO® Bamboo X-treme® peut être utilisé dans les ERP (Etablissements Recevant du Public) sans traitement particulier.

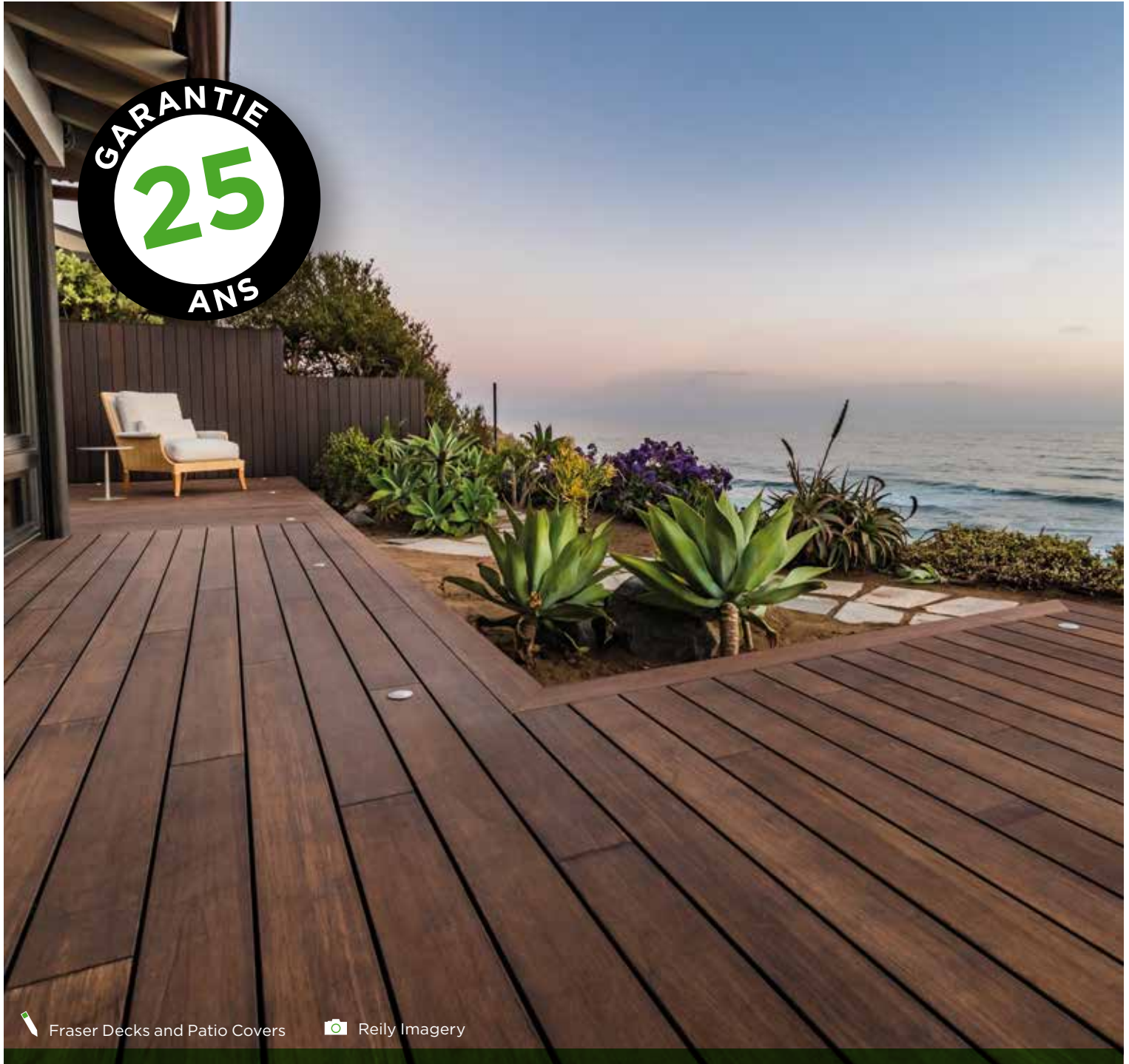
GARANTIE
25
ANS





 Fraser Decks and Patio Covers

 Reilly Imagery

Résidence privée à Solana Beach
Californie, États-Unis d'Amérique



 Estudio Vilas

 Roberto de Lara

Ushuaïa Ibiza Beach Hotel
(3.000 m²) Ibiza, Espagne



 Mayslits Kassifs Architects

 Elad Gonen

2.5 km Promenade Maritime
(700 m²) Tel Aviv, Israël

MOSO® Bamboo X-treme® lame de terrasse

La terrasse MOSO® Bamboo X-treme® est fabriquée à partir de lamelles en bambou thermo-traitées à 200°C qui sont ensuite compressées à très haute densité. Ce double traitement la rend apte à l'installation en extérieur, et plus particulièrement comme revêtement de sol. MOSO® utilise un procédé unique associant le thermo-traitement à la très haute densité augmentant la dureté et la stabilité. Une caractéristique unique de la lame de terrasse MOSO® Bamboo X-treme® est la rainure et languette en tête de lame: cela ne peut être réalisé qu'avec des matériaux très stables permettant d'aboutir un grand nombre de lames sur la longueur. Disponible pour le moment en lame de terrasse, ce produit peut être aussi utilisé dans de nombreuses applications en extérieur, comme le bardage et les persiennes. Comme les bois tropicaux, la terrasse MOSO® Bamboo X-treme® s'éclaircira et deviendra progressivement grise, lui donnant un aspect très naturel.

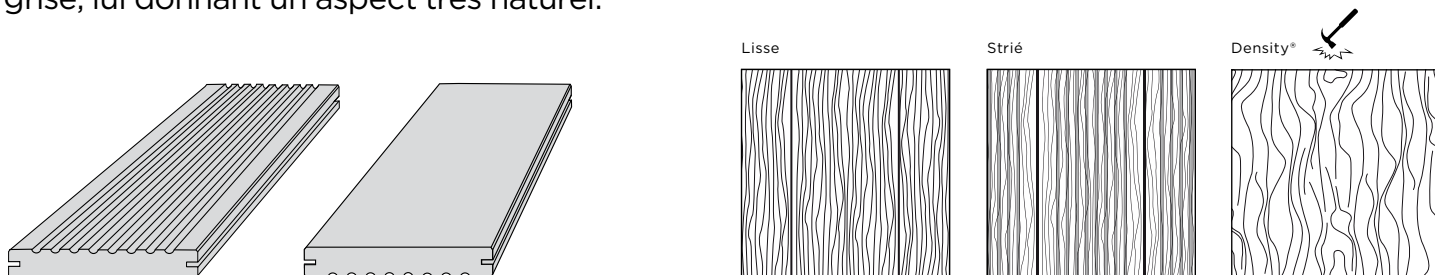

H: Saturateur base aqueuse WOCA, CF: Chanfrein (en tête de lame), S: Striée, L: Lisse
*) Tête de lame protégée avec une cire. **) Consulter disponibilité.

Code produit	Rainuré	Finition	Bord	Surface	Rainure/Languette	Dimensions (mm)
BO-DTHT170G	Oui	-	CF	S/L	Oui	1850x137x20
BO-DTHT171G	Oui	H	CF	S/L	Oui*	1850x137x20
BO-DTHT210G**	Oui	-	CF	S/L	Oui	1850x178x20
BO-DTHT211G	Oui	H	CF	S/L	Oui*	1850x178x20

conseils d'installation (version complète sur www.moso.eu/x-treme)

- Installer un solivage adapté, selon les normes en vigueur.
- Déterminer quelle face de la lame sera utilisée: lisse ou striée.
- Fixer les lames sur le solivage en utilisant les clips (à insérer dans les rainures) ou avec des vis (au travers de la surface, en pré-perçant les lames).
- Prendre en compte une pente minimale de 1-2% de la terrasse et assurer que la ventilation soit optimale.
- Après l'installation, prévoir un premier entretien avec un saturateur base aqueuse pigmenté couleur Teck.
- Quand la terrasse n'est pas entretenue chaque année, alors elle deviendra grise.
- La terrasse Bamboo X-treme® est disponible brute ou pré-huilée.
- Afin de préserver la couleur marron foncée, il est recommandé d'appliquer trois ou quatre mois après installation une lasure pour bois dur pour la version brut et une huile compatible pour.
- Pour plus d'informations, se reporter aux instructions d'installation et d'entretien.

caractéristiques techniques et certifications

- Densité: +/- 1150 kg/m³
- Stabilité dimensionnelle: longueur: + 0,1%; largeur + 0,9% (24 heures dans l'eau 20°C)
- Dureté - Brinell : ≥ 9,5 kg/mm² (EN 1534)
- Norme incendie: Classe Bfl-s1 (EN 13501-1)
- Indice de propagation de la flamme: Classe A (ASTM E84)
- Résistance à la glissance: USRV 55 (sec), USRV 29 (mouillé) (CEN/TS 15676) / R 10 (CEN/TS 16165 Annex B - DIN 51130) (sec)
- Emission thermique: 0,81 (ASTM C1371)*
- Réflexion Solaire: 32 (ASTM C1549)*
- Index de réflexion solaire: Faible 27, Moyen 30, Élevé 33 (ASTM E1980)*
- Élasticité: 13565 N/mm² (valeur moyenne - EN 408)
- Résistance mécanique: 54,4 N/mm² (valeur caractéristique - EN 408)
- Durabilité biologique:
 - Classe 1 (EN 350 / CEN/TS 15083-2), test de bois enterrés
 - Classe 1 (EN 350 / CEN/TS 15083-1)
- Résistance aux champignons de surface: Classe 0 (EN 152)
- Classe d'usage: Classe 4 (EN 335)
- CO₂ neutre: LCA (Analyse du cycle de vie) études par l'Université de Delft (ISO 14040/44) (www.moso.eu/lca)
- Déclaration environnementale du produit (EPD) (EN 15804) (www.moso.eu/epd)
- FSC®: Produits disponibles avec la certification FSC® sur demande.
- Contribution LEED BD+C - v4: MR 1, MR 2, MR 3 (FSC®), EQ 2 v2009: MR 6, MR 7 (FSC®), IEQ 4.3, IEQ 4.4
- Contribution BREEAM: MAT 1, MAT 3 (FSC®), MAT 5 (DT)
- Contribution HQE: 2.3.1, 2.3.2, 2.3.4 (FSC®), 2.4.3
- Garantie: 25 ans

*) Testé sur du MOSO® Bamboo X-treme® après 3 ans d'intempéries.



breeam HQE®

MOSO® Bamboo X-treme® lame de terrasse

accessoires

clips et vis MOSO®

Avec les clips et vis MOSO® la terrasse et le bardage MOSO® Bamboo X-treme® peuvent être installés rapidement et simplement. La séparation entre les lames (sens de la largeur) sera de 5-6 mm. Le clip est fourni avec une vis en acier inoxydable (embout carré) s'adaptant parfaitement. Pour installation sur lambourdes aluminium (lambourdes non fournies par MOSO®) des vis spéciales sont disponibles.

Code produit	Détail	Matériau	Couleur	Dimensions (mm)
CLIP-SCREW-BX031	Clip (20 mm)	Acier inoxydable A2 (AISI304)	Brun	27x22,5x10,8
	Vis	Acier inoxydable A2 (AISI304)	Brun	4,5x30
CLIP-SCREW-BX301	Clip de démarrage (20 mm)	Acier inoxydable A2 (AISI304)	Brun	27x17x31
	Vis	Acier inoxydable A2 (AISI304)	Brun	4,5x30
SCREW-03-01	Vis pour lambourdes en aluminium	Acier inoxydable (AISI410)	Brun	4,2x16
CLIP-SCREW-BX041	Clip (18 mm)	Acier inoxydable A2 (AISI304)	Brun	27x22,5x9,8
	Vis	Acier inoxydable A2 (AISI304)	Brun	4,5x30

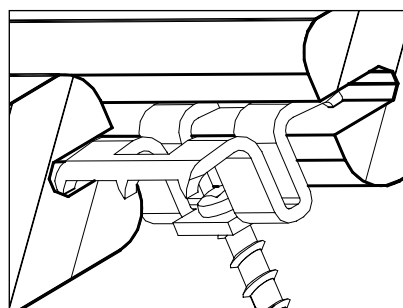

consommation en clips

Terrasse*

137 mm
~20 u/m²

178 mm
~14 u/m²

Bardage**

137 mm
~14 pcs/m²

*) Calculé sur la base d'un entraxe de 462,5 mm entre les lambourdes.

**) Calculé sur la base d'un entraxe de 600 mm entre les lambourdes.

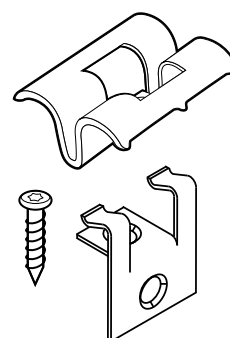

lambourdes

Les lambourdes sont fabriquées à partir du même matériau que la terrasse MOSO® Bamboo X-treme®.

Code produit	Matériel	Finition	Dimensions (mm)
BO-SB150	Bambou Thermo-Density®	Brut	2440x70x40
BO-SB155	Bambou Thermo-Density®	Brut	2440x60x40

lame sans rainure - pour finition de terrasse

La lame BO-DTHT162 est sans rainure sur le côté, ce qui permet une finition des terrasse, des marches et de cacher les lambourdes. Leur fixation sera réalisée par vis, les clips ne sont pas utilisables.

Code produit	Matériel	Finition	Dimensions (mm)
BO-DTHT162	Bambou Thermo-Density®	Brut	1850x137x20

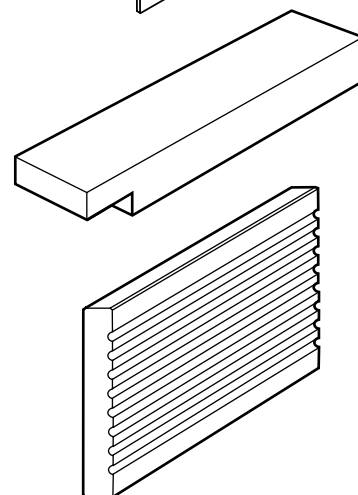

entretien & nettoyage

Sous l'influence du vent, pluie, soleil et neige, la terrasse se patinera. MOSO® recommande de saturer et entretenir la terrasse avec les produits d'entretien Sikkens ou Woca. La terrasse brute peut être traitée avec les saturateurs Sikkens ou Woca. Le balai carbone silice et le disque sont parfaitement adaptés pour poncer et nettoyer les lame Bamboo X-treme®.

Code	Description
Wax-bx-01	Cire protectrice pour tête de lame
Oil-Woca-011	WOCA Huile 'Teak'
Cleaner-Woca-01	WOCA Nettoyant
Saturator-sik01	Sikkens Saturator couleur ipé
Saturator-sik02	Sikkens Saturator couleur ipé
Broom-01	Balai Silicium Carbid
Disk-01	Disque Silicium Carbid 16"

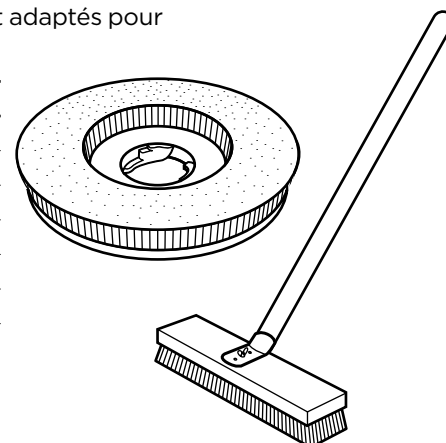

MOSO® Bamboo X-treme® lame de terrasse

conseils d'installation

avant l'installation

- Éviter l'accumulation d'eau sous la terrasse à installer. Pour cela, préparer le sol avant l'installation à l'aide d'une couche de sable recouverte ensuite par des gravillons.
- Installer une barrière antiracine (geotextile) afin d'éviter les mauvaises herbes sous la terrasse.
- Installer les lames avec une légère pente (1-2%) pour éviter que l'eau ne s'accumule en surface.
- Assurer une bonne ventilation, et laisser un espace d'au moins 20 mm entre les lames et les murs, ou tout autre obstacle.
- Lorsque le sous-sol n'est pas drainé, laisser une distance de 10 cm entre le sous-sol et la terrasse.
- Laisser un espace d'au moins 5 mm entre les lames (sens de la largeur). Si vous utilisez le clip MOSO® cette distance sera de 5,5-6 mm.
- Utiliser des lambourdes d'une section de 40x60 mm ayant la même durabilité classe 4: lambourde en bambou MOSO®, lambourdes en aluminium, bois tropical ou pin traité classe 4. Éviter le contact direct avec le sol.
- Dans le but de créer une structure stable pour la terrasse, les parties extérieures des cadres devront être fixées à intervalles réguliers dans le sol ou dans la structure support. Alternativement pourront être créés des contreventements.

- Nous recommandons l'installation des lames sur des lambourdes, en laissant entre elles un entre axe de 462,5 mm. La distance maximum entre la tête d'une lame et la lambourde la plus proche doit être de 150 mm.
- Utiliser des supports en ciment/pierre/pvc de 40-50 cm de section afin de distribuer la pression de la structure (voir dessin).
- Normalement, le solivage en bois doit être installé en laissant un espace minimum de 8-10 mm en tête (selon le type de lambourdes). Si vous utilisez les lambourdes en bambou MOSO®, cette distance n'est pas nécessaire et vous pouvez les relier avec des vis et de la colle (appropriées pour l'usage extérieur).
- Toujours installer une lame seule sur au moins 3 lambourdes.
- Appliquer de la paraffine sur les têtes afin d'éviter la pénétration de l'eau.

- En fonction du séchage des lames, des fissures pourront apparaître en surface et au niveau des têtes. Ce phénomène est normal pour la majorité des bois. Cet effet sera réduit grâce à la combinaison du thermo-traitement et de la haute densité.
- La surface pourra devenir rugueuse à cause de la constante dilatation des lames due aux changements climatiques. Des échardes pourront apparaître mais disparaîtront lors du nettoyage à la brosse de votre terrasse. MOSO® distribue des brosses et disques en Carbone/Silice permettant un traitement rapide et efficace.
- On pourra constater une variation dimensionnelle des lames après l'installation. Ce phénomène est normal pour la majorité des bois.
- Le vieillissement apparent de la lame est plus visible sur la face lisse que sur la face striée. Cela est dû à la dilatation superficielle des lamelles qui composent la terrasse. Cet aspect ne pourra pas être considéré comme un défaut du matériel.

important

- La terrasse MOSO® Bamboo X-treme® est un produit naturel, les variations de couleur et de structure dans un même lot sont possibles. La couleur pourra changer en fonction de la maintenance choisie. La terrasse MOSO® Bamboo X-treme® changera de couleur, en s'éclaircissant rapidement, pour ensuite devenir grise.

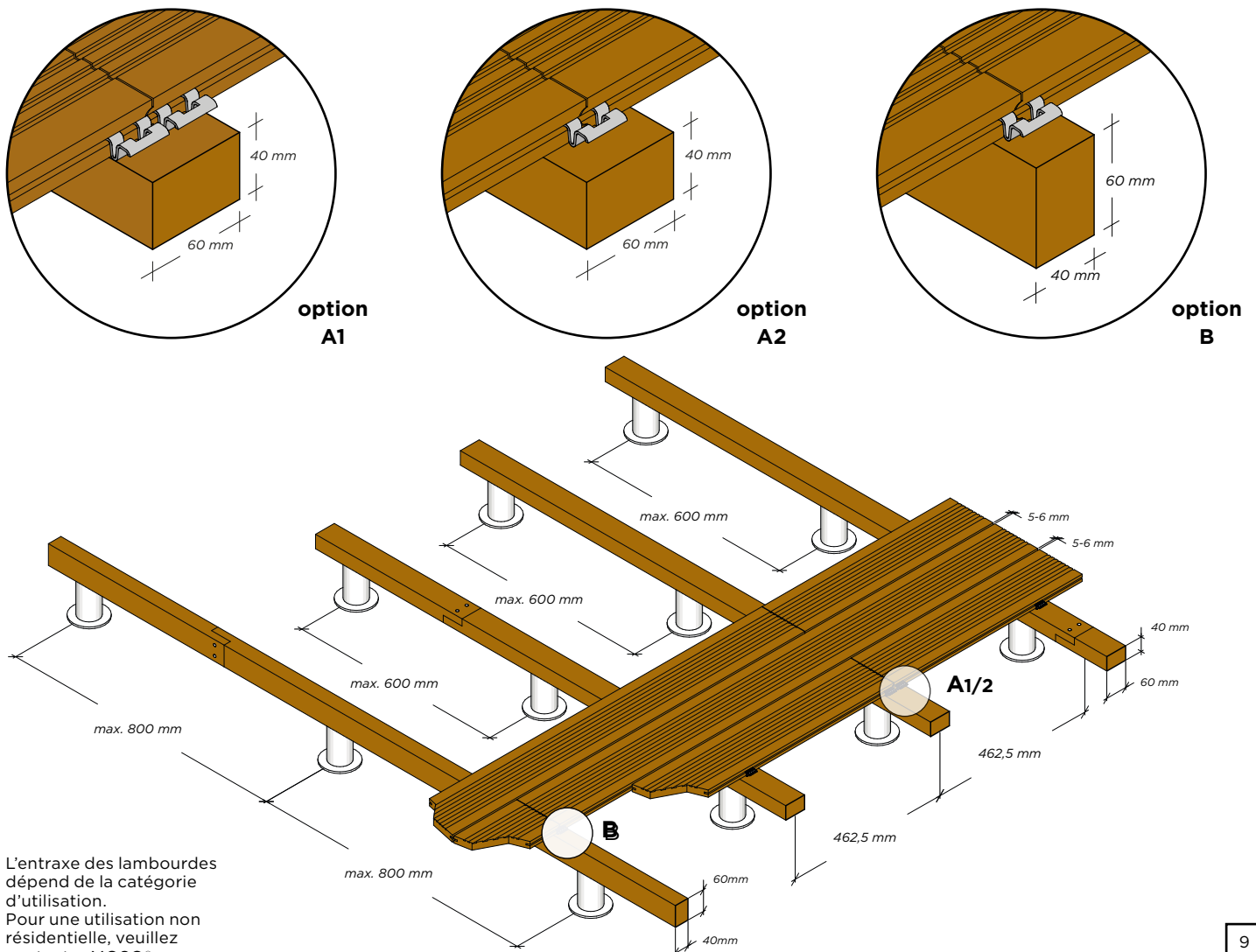

L'entraxe des lambourdes dépend de la catégorie d'utilisation. Pour une utilisation non résidentielle, veuillez contacter MOSO®

MOSO® Bamboo X-treme® lame de terrasse

conseils d'installation

l'installation

avec des clips

- Choisir entre l'installation côté lisse ou rainuré.
- Utiliser les clips de MOSO® en respectant les phases suivantes:
 - Placer le clip sur la lame.
 - Si vous choisissez une pose sur des lambourdes MOSO® Bamboo X-treme®, pré-percer la lambourde avec un forêt de 3,2-3,5 mm de diamètre (11 cms de long) afin de perforez avec une profondeur adaptée.
 - Positionner la seconde lame.
 - Visser le clip à la lambourde sans trop forcer afin de ne pas endommager le clip. Toujours visser verticalement dans la lambourde. Utiliser un couple de vissage faible et la vitesse lente de la visseuse. Testez la vitesse de vissage avant de démarrer l'installation.
- Utilisez environ 20/14 clips au m² en fonction de la largeur de la lame 137/178 mm. Lorsque la rainure et la languette sont assemblées sur une lambourde, utilisez 1, voire 2 clips, 1 pour chaque lame (voir dessin option A1/A2/B).
- Utiliser des vis recommandées par MOSO® (acier inoxydable - 4,5x30 mm).
- Voir les conseils d'installation actual: www.moso.eu/x-treme.

vissage

- Choisir entre l'installation d'une surface lisse ou striée.
- Pré-percer et fraiser la lame avant vissage.
- Pour la pose vissée, mettre deux vis espacées au minimum d'un centimètre de la tête de lame.
- Utiliser des vis en acier inoxydable (5,5x50 mm).

nettoyage et entretien

immédiatement après l'installation:

- Version brute : appliquer une couche de saturateur base aqueuse couleur Ipe après l'installation. Suivre les instructions de votre fournisseur (MOSO® conseille le saturateur base aqueuse Cetol WF 771 – couleur IPE- de la marque SIKKENS. D'autres saturateurs peuvent être utilisés en respectant leur conseil d'utilisation.
- Version pré-huillée : appliquer une couche de saturateur de la marque WOCA en suivant les instructions du film du fournisseur à travers du lien suivant: www.moso.eu/x-treme.

version brute

Nous recommandons de toujours traiter la terrasse MOSO® Bamboo X-treme après installation.

- Nous conseillons l'application d'un saturateur base aqueuse (teinté ou non) de la marque SIKKENS (Cetol WF 771 IPE) immédiatement après l'installation.
- Nettoyer les lames avec de l'eau et du savon à l'aide d'une brosse. Après le séchage, appliquer la finition selon les instructions du fabricant. Nous conseillons le nettoyage régulier avec un balai carbone silice ou un balai brosse de grande dureté.
- Entretien annuel : nous vous conseillons l'utilisation de WV840 (SIKKENS) afin d'enlever le gris de la lame. Si elle n'est pas grise mais seulement vieillie, le nettoyage avec de l'eau et savon devrait être suffisant. Après le séchage, appliquer à nouveau le saturateur Cetol WF 771 (SIKKENS).

version préfinie au saturateur base aqueuse WOCA

La surface de la terrasse MOSO® Bamboo X-treme® est préfinie au saturateur base aqueuse WOCA pour usage en extérieur.

- Nous recommandons un nettoyage régulier à l'aide d'un balai.
- Nettoyer à l'eau et au savon en utilisant une brosse ou toile émeri au moins une fois par an. Suivre les conseils de WOCA (www.woodcaredenmark.com).
- Eliminer le savon et l'eau de la terrasse avec de l'eau propre et ensuite bien sécher.
- Protéger la terrasse avec un saturateur base aqueuse, teinté ou non, pour extérieur. Suivez les conseils de WOCA (www.woodcaredenmark.com).
- Après application, ne pas marcher sur le sol avant qu'il ne soit bien sec.

note additionnelle

Même en prenant toutes les mesures nécessaires pour assurer une installation optimale, les circonstances spécifiques de chaque installation (emplacement, sous-sol et processus d'installation) peuvent varier et ne dépendent pas de la responsabilité du fabricant. En cas de doute, vous pouvez contacter votre installateur.

stockage

Nous recommandons de stocker la terrasse MOSO® Bamboo X-treme® à l'abri du soleil et la pluie.

MOSO se réserve le droit de modifier sans préavis ces instructions. Pour obtenir les dernières versions, veuillez consulter notre page internet : www.moso.eu/x-treme.

MOSO® Bamboo X-treme® lame de terrasse

entretien et nettoyage



Lames de MOSO® Bamboo X-treme® dans différents contextes d'entretien et de nettoyage: vieilli, avant nettoyage (à gauche), vieilli après nettoyage (au centre) et après application du saturateur base aqueuse (à droite).

Entretien Sikken Cetol WF 771

L'entretien et nettoyage de la lame de terrasse MOSO® Bamboo X-treme® sont identiques aux autres bois tropicaux, cependant, les saturateurs base aqueuse apportent une meilleure protection que les huiles traditionnelles. Protection avec Saturateur base aqueuse Sikken Cetol WF 771

application du saturateur Sikken Cetol WF 771

- Avant l'application toujours s'assurer que le support soit propre, sec et sans peluche. Ne pas appliquer le saturateur sur un support en contact direct avec le soleil.
- Brosser avec un balai carbone silice, si le résultat obtenu n'est pas satisfaisant la surface peut être poncée avec une ponceuse et une feuille de papier de verre d'un grain de 80.
- Mélanger correctement le saturateur avant et pendant la pose afin d'éviter tout changement de couleur.
- Appliquer une couche de saturateur avec un spalter, un rouleau, un pulvérisateur ou un pistolet airless (35 à 65 bars) sur une superficie de travail en enlevant l'excès de produit avec le spalter.
- Important : éliminez tout excès de produit avant de sécher la surface afin d'éviter toutes traces d'égouttement ou de brillance. Le saturateur doit pénétrer le matériel afin de ne pas rester à la superficie, laissant un aspect final mat.
- Faites attention à bien saturer les têtes de lames qui ont tendance à absorber plus d'eau, afin d'éviter un risque d'infiltration de l'eau.

Nettoyage du bambou grisé avec le WV 840

- Toujours humidifier le support avec une eau propre.
- Appliquer le WV840 avec un rouleau synthétique (type rouleau avec poils longs pour les façades) ou une brosse.
- Pour les parties les plus grisées, utiliser une brosse nylon.
- Laisser agir 15-20 minutes.
- Rincer avec beaucoup d'eau ou de l'eau à haute pression (maximum 60 bars et à 50cm de la superficie pour ne pas l'abîmer) .
- Laisser sécher au moins 3 jours dans un climat chaud et sec (l'humidité du bambou doit être conforme aux normes DTU).
- Vous pouvez ensuite appliquer le saturateur base aqueuse Cetol WF 771.
- Ne pas appliquer de jet d'eau trop fort près de la superficie, cela pourrait provoquer une remontée de fibre et laisser des échardes.

rendements théoriques

- WV 840 : 8 à 15 m²/Litre.
- Cetol WF 771 Ipé pour la première application 10 - 12 m²/litre (pour une saturation en une couche).
- Cetol WF 771 pour une maintenance périodique : 14 à 15 m²/Litre (pour une saturation en une couche).

recommandations

- Protéger toutes les parties qui ne seront pas traitées.
- Éviter le contact avec la peau et les yeux (porter des Gants et des lunettes de protection).
- Les produits sont à conserver à une température comprise entre +10 et +30°C.
- Contrôler l'hygrométrie du bambou (< 18 %) et s'assurer qu'il ne pleuvra pas 12 heures après application. Attention aux rosées matinales.
- Pour toute consommation supérieure à 10% de la totalité du contenant et afin de conserver au produit toutes ses propriétés, prévoir un reconditionnement de manière à limiter la quantité d'air dans l'emballage.

entretien en surface plane

Prenez en compte que sur une surface plane, les irrégularités (fentes, micro échardes) seront plus visibles que sur une surface rainurée. Si un entretien est assurée chaque année avec un saturateur base aqueuse, alors ce phénomène naturel sera très limité. Un disque ou un balai en carbone-silice doit être utilisée afin de lisser la surface de la terrasse à la sortie de l'hiver. Si cela ne donne pas le résultat souhaité, alors il est possible de poncer la terrasse avec un disque de 80 ouvert sur la surface sèche. Ensuite on appliquera un traitement de surface avec un saturateur base aqueuse.



Découvrez la simplicité de l'entretien de la terrasse MOSO® Bamboo X-treme®
www.moso.eu/x-treme!





B2A1 Lior Teitler

Immeuble 'De Drie Hofsteden'
(20.000 m²) Kortrijk, Belgique



Bogaerds Architecten & ContrAll Derako

Texaco - Station d'Essence
(230 m²) Nijkerk, Pays-Bas



Landmark Vastgoed Management Robbert Vögtlander

Siège MOSO
(600 m²) Zwaag, Pays-Bas

MOSO® Bamboo X-treme® Bardage

Le bardage MOSO® Bamboo X-treme® est une lame extérieure de bambou massive de haute densité fabriquée à partir de lamelles en bambou compressées. Un procédé unique de traitement thermique à 200°C permet au bamboo X-treme® d'avoir la plus forte classe de durabilité qui existe selon les normes Européennes, l'augmentation de la stabilité et de la densité, et par conséquent de la dureté. De plus, contrairement aux autres produits en bois le bardage Bamboo X-treme® atteint la classe feu B-s1-d0 (EN 13501-1) sans adjonction de produit coûteux et nocif. Le bardage en MOSO® Bamboo X-treme® est disponible en deux usinages: forme à double feuillure inversée ou trapèze. La première se fixera grâce aux clips de fixation (18 mm), la seconde par vissage en parement.

BO-DTHT500G (double feuillure inversée)

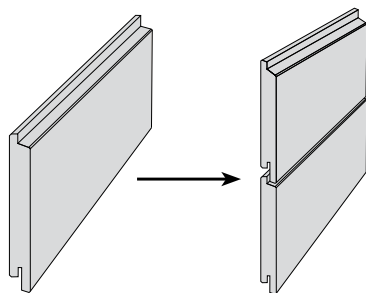

BO-DTHT510 (forme trapèze)

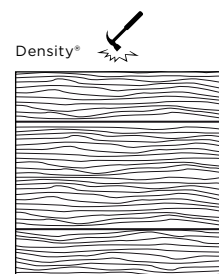
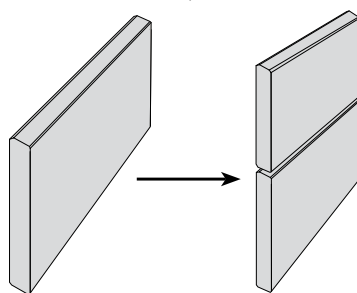

CF: Chanfrein (en tête de lame), L: Lisse

Code produit	Rainuré	Finition	Bord	Surface	Rainure/Languette	Tête de lame (mm)	Dimensions (mm)
BO-DTHT500G	Oui	-	CF	L	Oui	128	1850x137x18
BO-DTHT510	Non	-	CF	L	Oui	132	1850x137x18

résumé de l'installation

(la version complète est disponible sur www.moso.eu/x-treme)

- Appliquer une membrane imperméable contre le mur sur laquelle visser les lattes verticales.
- Chaque planche doit être fixée sur au moins 3 lattes afin que la distance maximale entre les lattes soit de 616,7 mm (1850 mm/3).
- Installez la première rangée inférieure d'attaches sur les lattes et placez la première rangée de planches sur celles-ci.
- Placez la deuxième rangée d'attaches / planches et continuez comme ceci sur toute la surface.
- Pour toute information complémentaire: veuillez vous référer aux instructions d'installation et d'entretien.

caractéristiques techniques et certifications

- Densité: +/- 1150 kg/m³
- Stabilité dimensionnelle: longueur: + 0,1%; largeur + 0,9% (24 heures dans l'eau 20°C)
- Dureté - Brinell : ≥ 9,5 kg/mm² (EN 1534)
- Norme incendie: Classe B-s1-d0 (EN 13501-1)
- Indice de propagation de la flamme: Classe A (ASTM E84)
- Emission thermique: 0,81 (ASTM C1371)*
- Réflexion solaire (RS): 32 (ASTM C1549)*
- Index de réflexion solaire: Faible 27, Moyen 30, Élevé 33 (ASTM E1980)*
- Élasticité: 13565 N/mm² (valeur moyenne - EN 408)
- Résistance mécanique: 54,4 N/mm² (valeur caractéristique - EN 408)
- Durabilité biologique:
 - Classe 1 (EN 350 / CEN/TS 15083-2), test de bois enterrés
 - Classe 1 (EN 350 / CEN/TS 15083-1)
- Résistance aux champignons de surface: Classe 0 (EN 152)
- Classe d'usage: Classe 4 (EN 335)
- CO₂ neutre: LCA (Analyse du cycle de vie) études par l'Université de Delft (ISO 14040/44) (www.moso.eu/lca)
- Déclaration environnementale du produit (EPD) (EN 15804) (www.moso.eu/epd)
- FSC®: Produits disponibles avec la certification FSC® sur demande.
- Contribution LEED BD+C - v4: MR1, MR2, MR3 (FSC®)
- v2009: MR 6, MR 7 (FSC®)
- Contribution BREEAM: MAT 1, MAT 3 (FSC®), MAT 5 (DT)
- Contribution HQE: 2.3.1, 2.3.2, 2.3.4 (FSC®), 2.4.3
- Garantie: 25 ans
- *) Testé sur du MOSO® Bamboo X-treme® après 3 ans d'intempéries.



The mark for responsible forestry
FSC® C002063
www.fsc.org
Only the products defined as such,
are FSC certified



breeam HQE®

MOSO® Bamboo X-treme® Bardage

conseils d'installation

important

- Le bardage MOSO® Bamboo X-treme® est un produit naturel, et des variations de couleur, de grain et d'apparence sont normales. La couleur pourra changer en fonction de la maintenance choisie. Elle s'éclaircira rapidement pour ensuite devenir grise.
- En fonction du séchage des lames, des fissures pourront apparaître en surface et au niveau des têtes de lame. Ce phénomène est normal pour la majorité des bois. Cet effet sera réduit grâce à la combinaison du thermo traitement et de la haute densité. La surface pourra devenir rugueuse à cause de la constante dilatation des lames due aux changements climatiques. Les fissures peuvent être minimisées en appliquant de la cire sur la tête de lame.
- On pourra constater une variation dimensionnelle des lames après installation. Ce phénomène est normal pour la majorité des bois. Cet effet sera réduit grâce à la combinaison du thermo traitement et de la haute densité.
- Gardez au moins 5-6 mm d'espace de ventilation entre les lames (dans le sens vertical). Installation avec les clips MOSO® Bamboo X-treme® assure automatiquement un espacement correct.
- En raison de la stabilité des lames et du système rainure et languette, vous n'avez pas besoin de garder un espace de dilatation dans la longueur.
- Nous recommandons d'appliquer de la paraffine sur les têtes afin d'éviter la pénétration d'eau. Elle est disponible dans nos accessoires.
- Si un motif de joint aléatoire est souhaité, la distance entre les lattes doit être au maximum de 300 mm.

profil double feuillure inversée BO-DTHT500G

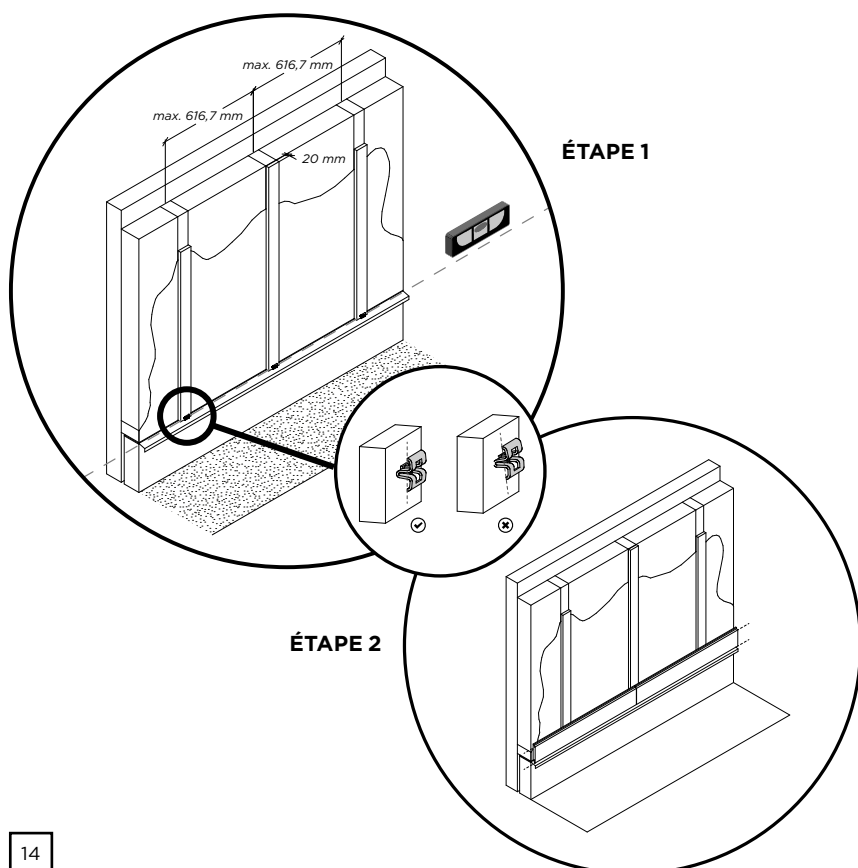

entretien

Il est possible de laisser le bardage sans Entretien, l'aspect sera rugueux et gris. Si vous souhaitez garder une couleur plus foncée, une application régulière d'huile / saturateur est nécessaire:

- Nettoyez le bardage avec de l'eau.
- Laissez sécher le revêtement. Lorsque le bardage est complètement sec, appliquez l'huile ou le saturateur selon les instructions du fournisseur

stockage

Stocker MOSO® Bamboo X-treme® dans un endroit sec et frais, protégé de la poussière et de la lumière directe du soleil.

l'installation

profil double feuillure inversée BO-DTHT500G

- Appliquez une membrane imperméable contre le mur et vissez des lattes verticales (d'au moins 20 mm d'épaisseur, 60 mm de largeur) sur celle-ci, en créant une surface rigide / plate sur laquelle les lames peuvent être fixées
- Chaque lame doit être fixée sur au moins 3 lattes: la distance maximale entre les lattes est donc de 616,7 mm (1850 mm / 3).
- Les lames de bardage doivent être fixées avec des clips Moso. Utilisez une vis qui perfore la latte. Assurez-vous que le clip MOSO® soit vissé au milieu de la latte afin qu'elle soit complètement supportée.
- Attention: Sur les bords du bardage, maintenez une distance de 5 à 10 mm par rapport aux matériaux adjacents pour permettre une ventilation suffisante.
- **ÉTAPE 1**
Mise à niveau de la première rangée de clip
- Commencez avec la rangée de clip la plus basse et assurez-vous qu'elles sont entièrement à niveau (en utilisant un niveau à bulle).
- Évitez de trop serrer les vis car cela pourrait encastrement le clip dans le bois, rendant difficile la mise en place de la lame sur le clip.
- **ÉTAPE 2**
Installer la première rangée de lames
- En maintenant les premières lames à niveau, faites glisser la lèvre de la rainure sur le bord inférieur derrière les languettes des clips.
- Assurez-vous que les fixations s'engagent suffisamment profondément dans la rainure pour que les lames soient à niveau. Taper sur les lames doit être fait soigneusement, de préférence avec un maillet en caoutchouc.
- Nous conseillons de toujours fixer l'extrémité (joints d'extrémité) des lames sur une latte / poutre, en utilisant 2 clips.

MOSO® Bamboo X-treme® Bardage

conseils d'installation

ÉTAPE 3 Deuxième rangée de clips

- Installer la deuxième rangée de clips en les encastrant sur le bord supérieur de la première rangée de lames.

ÉTAPE 4 Installer la deuxième rangée de lames

ÉTAPE 5 Continuer avec le reste

- Continuer à installer les lames de bardage de cette façon pour couvrir toute la surface. Assurez-vous de garder les clips à niveau et assurez-vous de laisser un espace de ventilation suffisant (5-10 mm) sur le bord.

profil trapézoïdal BO-DTHT510

- Appliquez une membrane imperméable contre le mur et vissez des lattes verticales (d'au moins 20 mm d'épaisseur, 60 mm de largeur) sur celle-ci, en créant une surface rigide / plate sur laquelle les lames peuvent être fixées
- Chaque lame doit être fixée sur au moins 3 lattes: la distance maximale entre les lattes est donc de 616,7 mm (1850 mm / 3).
- Pour fixer le bardage, utiliser des vis à tête fraisée. Utiliser une vis adaptée au matériau de la latte.
- Attention: Sur les bords du bardage, maintenez une distance de 5 à 10 mm par rapport aux matériaux adjacents pour permettre une ventilation suffisante.

ÉTAPE 1 Installer la première rangée

- Commencer avec la rangée de lames la plus basse et assurez-vous qu'elles sont placées entièrement à niveau (en utilisant un niveau à bulle).
- Faites attention au positionnement des vis, essayez de les aligner et obtenez ainsi une distribution égale. Toujours utiliser 2 vis à chaque point de fixation. Voir le dessin ci-dessous pour la position des vis.
- Utiliser un foret fraiseur pour assurer la même profondeur pour chaque vis.

ÉTAPE 2 Installer la deuxième rangée

- Installer la deuxième rangée de lames avec un espace minimum de 6mm.
- Vérifier régulièrement que les lames sont toujours à niveau.

ÉTAPE 3 Continuer avec le reste

- Continuer à installer les lames de bardage de cette façon pour couvrir toute la surface. Assurez-vous de garder les lames à niveau et assurez-vous de maintenir un espace de ventilation sur le bord (5-10 mm).

note additionnelle

Même en prenant toutes les mesures nécessaires pour assurer une installation optimale, les circonstances spécifiques de chaque installation (emplacement, support et processus d'installation) peuvent varier et ne dépendent pas de la responsabilité du fabricant. En cas de doutes, vous pouvez contacter votre installateur.

MOSO se réserve le droit de modifier sans préavis ces instructions. Pour obtenir les dernières versions, veuillez consulter notre page internet : www.moso.eu/x-treme.

Copyright © Vous ne pouvez reproduire ce texte sans l'accord préalable écrit de MOSO International BV.

profil trapézoïdal BO-DTHT510



schéma aléatoire





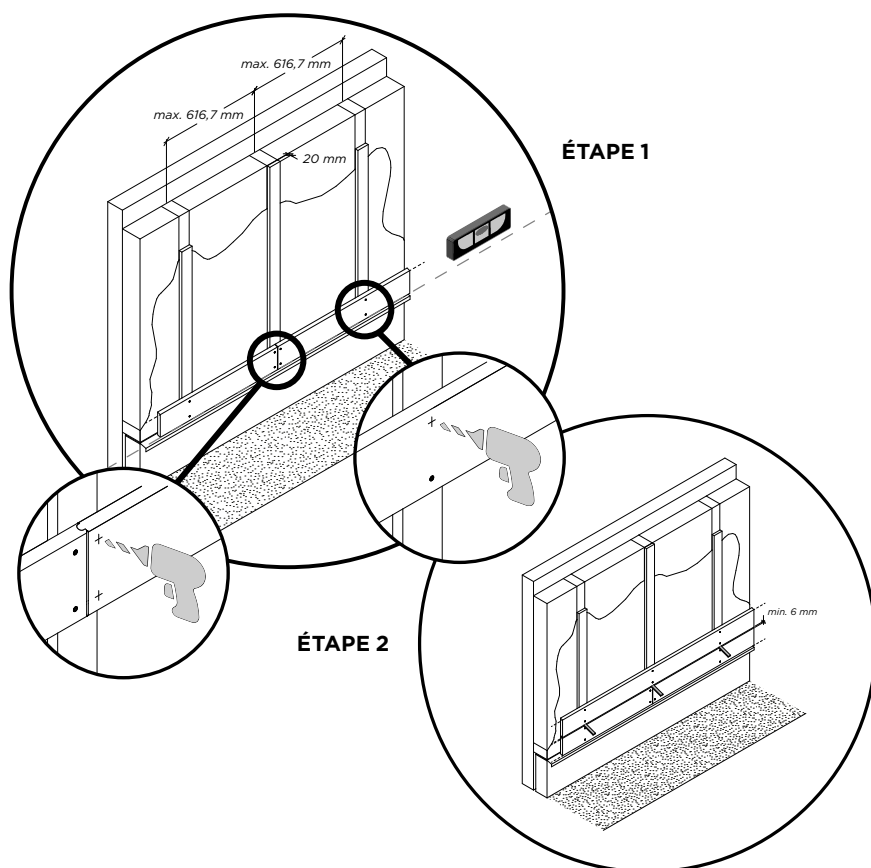
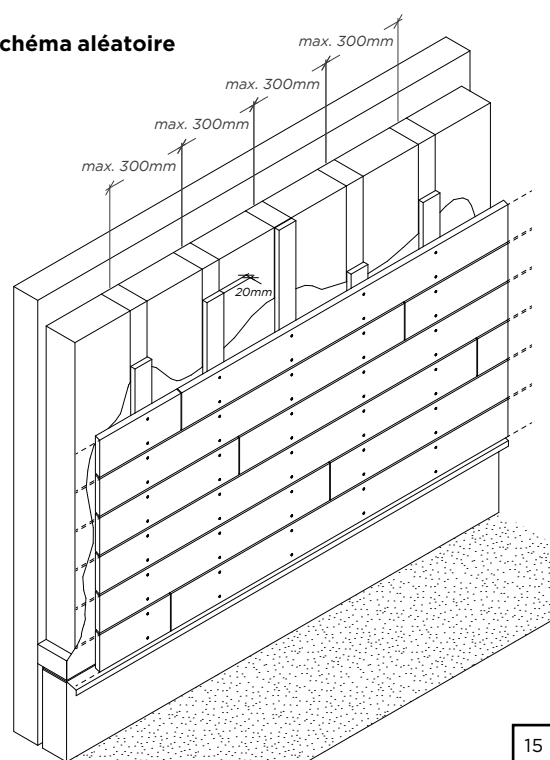
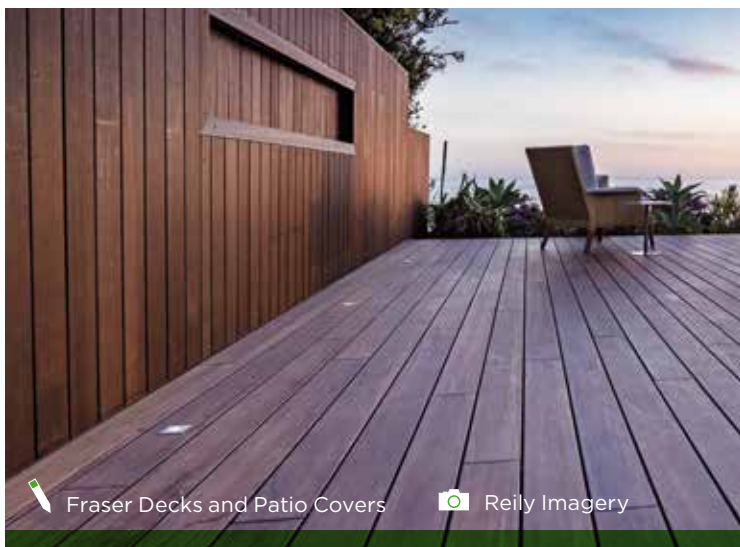

MOOM 57 - Restaurante
(400 m²) La Coruña, Espagne

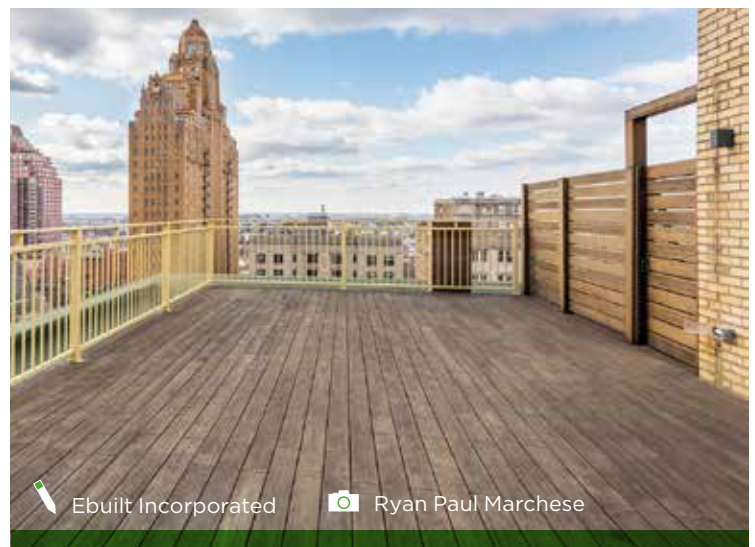

 Fraser Decks and Patio Covers  Reilly Imagery

Résidence privée à Solana Beach
Californie, États-Unis d'Amérique



 Ebuilt Incorporated  Ryan Paul Marchese

Ensemble résidentiel "Le Versailles"
(418 m²) Philadelphia, États-Unis d'Amérique

MOSO® Bamboo X-treme® Claustra

La lame de claustra MOSO® Bamboo X-treme® est une lame extérieure de bambou massive de haute densité fabriquée à partir de lamelles en bambou comprimées. Un procédé unique de traitement thermique à 200°C permet au Bamboo X-treme® d'avoir la plus forte classe de durabilité qui existe selon les normes Européennes, l'augmentation de la stabilité et de la densité, et par conséquent de la dureté (voir ci-dessous). Les lames utilisées pour la réalisation de brise vue ou claustra seront montées sur des poteaux avec des profils en U. Comme les bois tropicaux, la terrasse MOSO® Bamboo X-treme® s'éclaircira et deviendra progressivement grise, lui donnant un aspect très naturel.

BO-DTHT301TG (profils brise vue ou claustra)

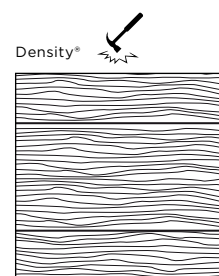
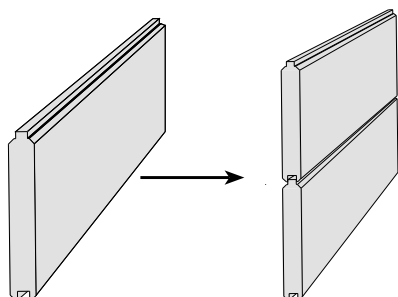

H: Saturateur base aqueuse WOCA, CF: Chanfrein (en tête de lame), L: Lisse, R/L: Rainure/Languette

Code produit	Rainuré	Finition	Bord	Surface	R/L têtes de lame	Tête de lame (mm)	Dimensions (mm)
BO-DTHT301TG	R/L	H	CF	L	Non	131	1800x137x20

caractéristiques techniques et certifications

- Densité: +/- 1150 kg/m³
- Stabilité dimensionnelle: longueur: + 0,1%; largeur + 0,9% (24 heures dans l'eau 20°C)
- Dureté - Brinell : ≥ 9,5 kg/mm² (EN 1534)
- Norme incendie: Classe B-s1-d0 (EN 13501-1)
- Indice de propagation de la flamme: Classe A (ASTM E84)
- Emission thermique: 0,81 (ASTM C1371)*
- Réflexion solaire (RS): 32 (ASTM C1549)*
- Index de réflexion solaire: Faible 27, Moyen 30, Élevé 33 (ASTM E1980)*
- Élasticité: 13565 N/mm² (valeur moyenne - EN 408)
- Résistance mécanique: 54,4 N/mm² (valeur caractéristique - EN 408)
- Durabilité biologique:
 - Classe 1 (EN 350 / CEN/TS 15083-2), test de bois enterrés
 - Classe 1 (EN 350 / CEN/TS 15083-1)
- Résistance aux champignons de surface: Classe 0 (EN 152)
- Classe d'usage: Classe 4 (EN 335)
- CO₂ neutre: LCA (Analyse du cycle de vie) études par l'Université de Delft (ISO 14040/44) (www.moso.eu/lca)
- Déclaration environnementale du produit (EPD) (EN 15804) (www.moso.eu/epd)
- FSC®: Produits disponibles avec la certification FSC® sur demande.
- Contribution LEED BD+C - v4: MR1, MR2, MR3 (FSC®)
- v2009: MR 6, MR 7 (FSC®)
- Contribution BREEAM: MAT 1, MAT 3 (FSC®), MAT 5 (DT)
- Contribution HQE: 2.3.1, 2.3.2, 2.3.4 (FSC®), 2.4.3
- Garantie: 25 ans

* Testé sur du MOSO® Bamboo X-treme® après 3 ans d'intempéries.



The mark for responsible forestry
FSC® C002063
www.fsc.org
Only the products defined as such,
are FSC certified



breeam HQE®

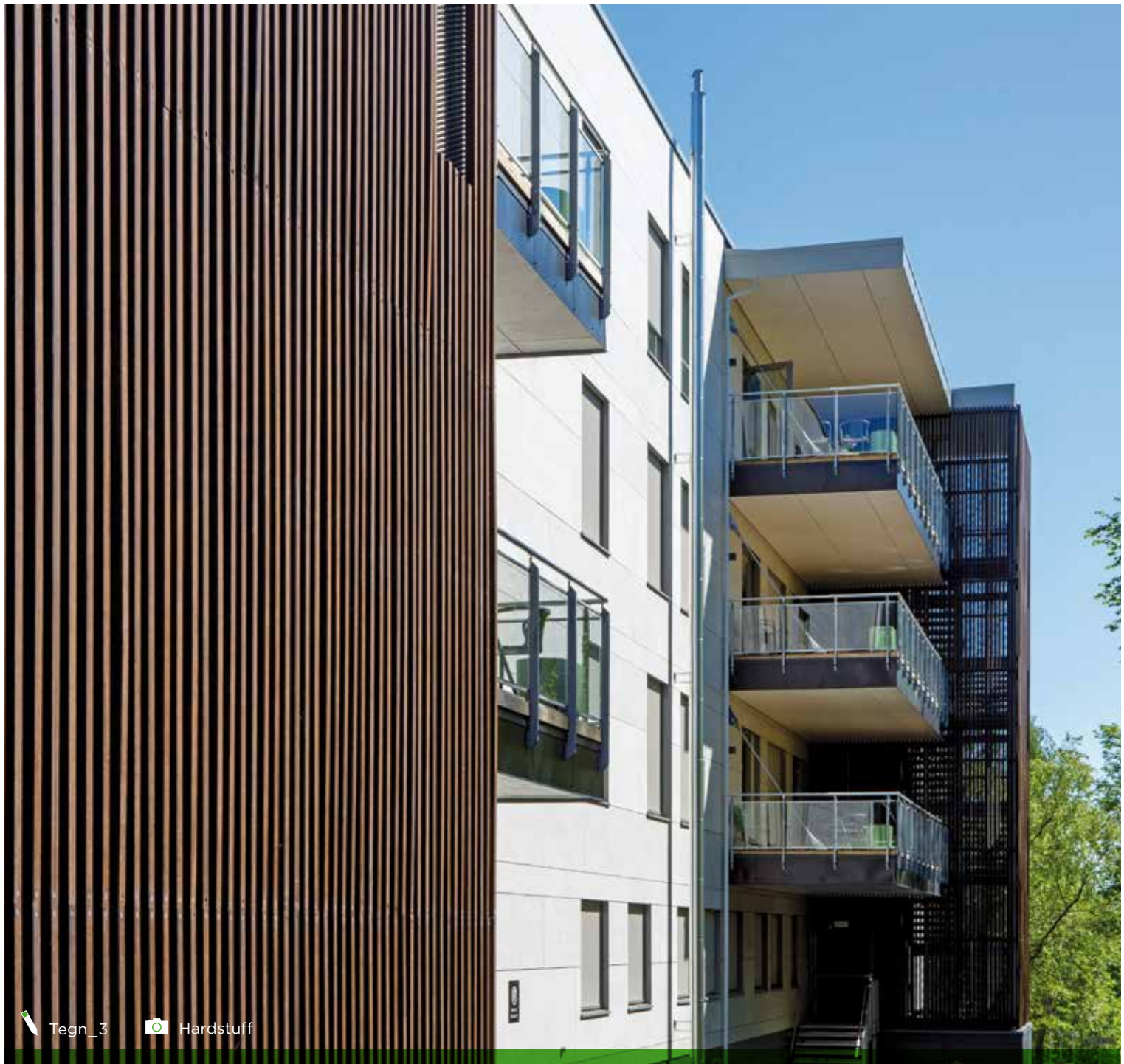

Tegn_3 Hardstuff

Bo-og - Maison de repos
(11.300 m²) Oslo, Norvège



Sabbagh Arquitectos Hunter Douglas Chile

Bureaux la Lira de l'Université Catholique
(1.200 m²) Santiago de Chili, Chili



Grijzen

Floriade Mobilier Extérieur
Almere, Pays-Bas

MOSO® Bamboo X-treme® Tasseaux d'extérieur

Grâce à un procédé unique de thermo-traitement à 200°C et à très haute densité (en compressant les lamelles en bambou) les tasseaux et les carrelets d'extérieur MOSO® Bamboo X-treme® sont faits de matériaux extrêmement durables et stables. Cette durabilité et stabilité, ainsi que les bords arrondis pré-profilés rendent ces tasseaux parfaitement adaptés pour une application en mobilier ou aménagements en extérieur. Un processus élaboré confère aux tasseaux MOSO® Bamboo X-treme® la plus haute classe de durabilité possible selon les normes européennes. Comme les bois tropicaux, la couleur du matériel peut varier sous l'influence du vent, de la pluie, du gel et du soleil (rayons UV), les tasseaux s'éclairciront et deviendront progressivement gris. Un nettoyage et un entretien régulier avec une lasure ou une huile protégera les tasseaux de la décoloration due aux variations de climat.

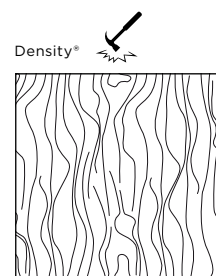
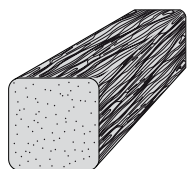

○ Lasur Sikken

Code produit	Finition	Bord	Dimensions (mm)
BO-DTHT2170-01	LR	R=6mm	2000x115x40
BO-DTHT2171-01	LR	R=6mm	2000x80x40
BO-DTHT2172-01	LR	R=6mm	2000x60x40
BO-DTHT2173-01	LR	R=6mm	2000x40x40
BO-DTHT2174-01	LR	R=6mm	2000x55x40
BO-DTHT2175-01	LR	R=6mm	2000x90x40

Autres dimensions disponibles sur demande.

caractéristiques techniques et certifications

- Densité: +/- 1150 kg/m³
- Stabilité dimensionnelle: longueur: + 0,1%; largeur + 0,9% (24 heures dans l'eau 20°C)
- Dureté - Brinell : ≥ 9,5 kg/mm² (EN 1534)
- Norme incendie: Classe B-s1-d0 (EN 13501-1)
- Indice de propagation de la flamme: Classe A (ASTM E84)
- Emission thermique: 0,81 (ASTM C1371)*
- Réflexion solaire (RS): 32 (ASTM C1549)*
- Index de réflexion solaire: Faible 27, Moyen 30, Élevé 33 (ASTM E1980)*
- Élasticité: 13565 N/mm² (valeur moyenne - EN 408)
- Résistance mécanique: 54,4 N/mm² (valeur caractéristique - EN 408)
- Durabilité biologique:
 - Classe 1 (EN 350 / CEN/TS 15083-2), test de bois enterrés
 - Classe 1 (EN 350 / CEN/TS 15083-1)
- Résistance aux champignons de surface: Classe 0 (EN 152)
- Classe d'usage: Classe 4 (EN 335)
- CO₂ neutre: LCA (Analyse du cycle de vie) études par l'Université de Delft (ISO 14040/44) (www.moso.eu/lca)
- Déclaration environnementale du produit (EPD) (EN 15804) (www.moso.eu/epd)
- FSC*: Produits disponibles avec la certification FSC® sur demande.
- Contribution LEED BD+C - v4: MR1, MR2, MR3 (FSC*)
- v2009: MR 6, MR 7 (FSC*)
- Contribution BREEAM: MAT 1, MAT 3 (FSC*), MAT 5 (DT)
- Contribution HQE: 2.3.1, 2.3.2, 2.3.4 (FSC*), 2.4.3
- Garantie: 10 ans

*) Testé sur du MOSO® Bamboo X-treme® après 3 ans d'intempéries.

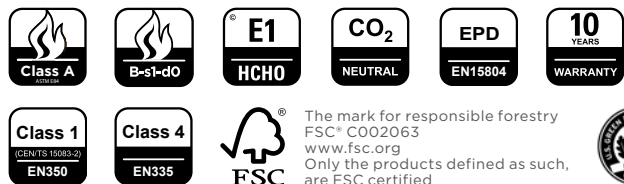

The mark for responsible forestry
FSC® C002063
www.fsc.org
Only the products defined as such,
are FSC certified



breeam HQE®

MOSO® Bamboo X-treme®

résultats des tests



L'excellente performance de la lame de terrasse MOSO® Bamboo X-treme® a été démontrée grâce à de nombreux tests réalisés par MOSO® au sein de laboratoires européens certifiés. Ci-dessous, les résultats des tests les plus significatifs. Les rapports complets sont disponibles sur demande. **Seul avec le label MOSO® Bamboo X-treme® vous aurez l'assurance d'avoir l'original du produit unique.** Des copies n'offriront pas la même dureté ou niveau de durabilité, de stabilité dimensionnelle et d'écologie. Avec un produit approchant, le risque d'avoir des réclamations après l'installation est grand. Demandez toujours l'original, les produits certifiés MOSO® Bamboo X-treme®.



Durability of MOSO Bamboo X-treme, *Heat Treated Strand Woven Bamboo*:
resistance against soft-rotting micro fungi according to CEN/TS 15083-2

Report code: 17.0083-C Date: 29 March 2017 Page: 8/14

According to EN 350, the durability class is determined based on the x-value. To calculate the x-value, the median mass loss of the test species is compared to the median mass loss of the Beech or Pine references. Hardwoods are compared to Beech, Softwoods are compared to Pine. As Bamboo is neither softwood nor hardwood a comparison is made with both reference wood species Pine sapwood and Beech.

Based on the mass loss found and the comparison to Beech and Pine, the tested MOSO Bamboo X-treme, *Heat Treated Strand Woven Bamboo*, can be classified in durability class 1 when using the method described in EN 350.

MOSO Bamboo X-treme, *Heat Treated Strand Woven Bamboo*, performs comparable to Azobé and Merbau. Little variance is found between the different boards.

durabilité biologique
ENV 807
(CEN/TS 15083-2) /
EN 350

classe 1



Durability of het treated strand woven bamboo: resistance against
degradation by Basidiomycetes according to EN 350 and CEN/TS 15083-1

Report code: 17.0083-B Date: 29 March 2017 Page: 8/14

According to EN 350, the durability class is calculated based on the mass loss obtained with the fungus resulting in the highest median mass loss. For all fungi the mass loss is less than 5%. This implies that, when using the EN 350 to determine the durability, MOSO Bamboo X-treme, *Heat Treated Strand Woven Bamboo* can be classified in durability class 1.

durabilité biologique
EN 113
(CEN/TS 15083-1) /
EN 350

classe 1



Resistance of Heat Treated Strand Woven Bamboo against blue staining fungi

Report code: 9.061-E 8 September, 2009 Page: 10/10

4 Conclusion

On behalf of Moso International BV an EN 152 blue stain test was performed on Heat Treated Strand Woven bamboo. UV- weathering was used as preconditioning of part of the samples. The combination of UV light and water spray resulted in strong discoloration of the surfaces of both the bamboo samples and the Pine sapwood reference samples.

Neither on the weathered nor on the original Bamboo samples discoloration of the blue stain fungi or the hyphae of the blue stain fungi could be observed. As a result it can be concluded that the susceptibility of this Heat Treated Strand Woven Bamboo towards blue stain is very low.

résistance aux moisissures
EN 152

classe 0

plus dur et plus durable que presque tout autre bois dur

durabilité

classe 1

(EN 350 (CEN/TS 15083-2 / CEN/TS 15083-1))

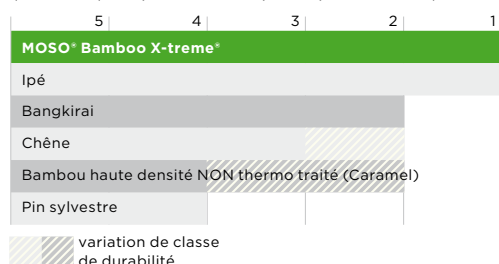

dureté Brinell

9,5 kg/mm²

(EN 1534)

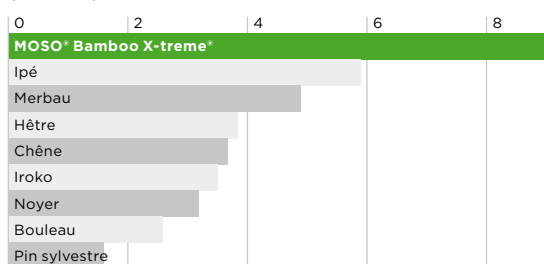

Classification Durabilité

Classe d'usage / de risque	1. très durable	2. durable	3. modérément durable	4. légèrement durable	5. non durable
1 intérieur	o	o	o	o	o
2 intérieur humide	o	o	o	(o)	(o)
3 extérieur, au-dessus en extérieur surélevé	o	o	(o)	(o)-(x)	(o)-(x)
4 ground contact / fresh water	o	(o)	(x)	x	x
5 eau salée	*	(x)	(x)	x	x

- o Durabilité naturelle suffisante.
- (o) La durabilité naturelle est normalement suffisante, mais pour certaines utilisations finales, un traitement peut être recommandé.
- (o)-(x) La durabilité naturelle peut être suffisante, mais selon l'utilisation finale, un traitement conservateur peut être nécessaire.
- (x) Un traitement de conservation est normalement conseillé.
- x Traitement conservateur nécessaire.
- * Durabilité naturelle du Bamboo X-treme® non testé dans l'eau salée.



Classification ASTM E84

Classification	Indice de propagation de la flamme	Indice de développement à la fumée
A	0 - 25	0 - 450
B	26 - 75	0 - 450
C	76 - 200	0 - 450

durabilité

EN 350 (CEN/TS 15083-2 / CEN/TS 15083-1)

classe 1

classe d'usage / de risque

EN 335

classe 4

classement au feu

EN 13501-1

lame de terrasse
classe Bfl-s1

bardage, claustra,
mobilier extérieur
classe B-s1-d0

réaction au feu

(FSI 25 / SDI 45)

ASTM E84
classe A

empreinte carbone

ISO 14040/44

CO₂ neutre

Empreinte carbone (CO ₂ eq) par kg de produit final					Eco-coûts (€) par kg de produit final			
PRODUCTION	FIN DE VIE	CO ₂	CO ₂	CO ₂	PRODUCTION	FIN DE VIE	ECO-COÛTS	ECO-COÛTS
Empreinte CO ₂	Crédit CO ₂	Stockage	Total	Neutre	Eco-coûts	Eco-coûts	Stockage de CO ₂	Total
CO ₂ eq/kg	CO ₂ eq/kg	CO ₂ eq/kg	CO ₂ eq/kg	Y / N	Euro/kg	Euro/kg	Euro/kg	Euro/kg
1,193	-0,704	-0,607	-0,118	OUI	0,356	-0,132	-0,082	0,142

Le cycle de vie et l'empreinte carbone des produits MOSO sont évalués en suivant la norme ISO 14040/44. Pour plus d'informations: www.moso.eu/lca
Le rapport complet est disponible sur demande.

Document confidentiel - Ces informations sont la propriété de MOSO International BV, Zwaag, Pays Bas. Tout usage ou reproduction sans son autorisation sera poursuivi.

Auteur:
Dr. Vogtländer J.G. (2014). Life Cycle Assessment and Carbon Sequestration - Update 2014 - Bamboo products of Moso International. Associate professor - Design for Sustainability - Delft University of Technology.

information utilisateur

de **Bamboo** X-treme®



Evolution de la couleur du MOSO® Bamboo X-treme® dans le temps: après installation (à gauche), après 3 mois (au milieu) et après 18 mois (à droite).

apparence et couleur

Le MOSO® Bamboo X-treme® est un produit naturel qui peut varier en couleur, veine et aspect. La couleur changera avec le temps et selon le programme de maintenance. La lame d'origine a une couleur marron foncé et elle deviendra plus claire après quelques semaines. Le MOSO® Bamboo X-treme® montre une veine et une structure similaires aux autres bois durs. Les nœuds du bambou sont néanmoins visibles et cela donne au produit un aspect spécial et vivant.

Sans traitement ni maintenance, la terrasse grisera plus ou moins vite selon l'exposition aux rayons du soleil.

Une couleur brun foncé pourra être conservée grâce à une maintenance annuelle à l'aide d'un saturateur base aqueuse couleur Ipé (pigments). Dans tous les cas, nous conseillons un traitement initial juste après l'installation. Voir conditions d'installation.

phénomènes normaux liés au vieillissement

Des fissures en surface et aux extrémités des lames (gerçures) peuvent apparaître à cause des variations d'humidité et de température.

Cela n'affecte en rien la stabilité ou la durabilité de la lame. La surface de la lame peut devenir rugueuse suite aux dilatations successives et de fines échardes pourront apparaître. Une légère adaptation dimensionnelle de la lame se produira après l'installation. Ces phénomènes sont normaux pour la plupart des bois et ils existeront aussi dans le cas de MOSO® Bamboo X-treme®.

recommandations de stockage

Les palettes de terrasse de MOSO® Bamboo X-treme® sont protégées en tête par des panneaux contreplaqués et sont aussi filmées sur les côtés. Nous conseillons fortement d'entreposer le MOSO® Bamboo X-treme® à l'abri des intempéries, surtout de la pluie et du soleil.

22 (La ventilation à l'intérieur de la palette n'est pas optimale, le produit peut vieillir prématurément.)

piscines

Pour installer la terrasse MOSO® Bamboo X-treme® autour d'une piscine, il est important de se souvenir qu'il s'agit d'un matériau naturel, tout comme le bois.

Lorsqu'un produit en bois ou assimilé est utilisé en extérieur, il existe toujours un risque d'apparition d'échardes. Cependant, les échardes issues du MOSO® Bamboo X-treme® sont généralement plus fines que celles issues des bois tropicaux. Une application régulière de saturateur (nécessaire plus fréquemment autour des piscines) est requise pour réduire la formation de micro échardes. Un entretien régulier à l'aide d'un saturateur base aqueuse permet de minimiser fortement leur apparition. Cet entretien doit être régulier si la terrasse est installée au bord d'une piscine. Un brossage périodique à l'aide d'un balai carbone-silice permettra de lisser votre terrasse.

utilisation face lisse



Lorsque l'on utilise la face lisse de la lame en parement, la déformation de surface (sous l'influence des changements climatiques) sera plus visible que sur la face rainurée. La déformation de la lame n'est pas un défaut du produit mais une réaction naturelle.



depuis 2008,
plus de
3 millions m²
installés
dans plus de
50 pays



photo prise 2 ans après l'installation

 Bar Orian Architects - Rokach Ashkenazi  Lior Teitler

Pont Beer Sheva
(1.400 m²) Beer Sheva, Israël

photo prise 5 ans après installation

 MVSA Architects  Lior Teitler

Siège Jumbo
(2.500 m²) Schiedam, Pays-Bas

photo prise 8 ans après installation

 Luc Richard

Hôtel Riberach
(1.200 m²) Bélesta, France



Observez la facilité d'installation,
de nettoyage et d'entretien de la
terrasse MOSO® Bamboo X-treme®
sur www.moso.eu/x-treme

**MOSO® Bamboo X-treme® : est la seule terrasse en
bambou certifiée et éprouvée!**



durable

ignifuge

écologique



Espagne, France, Portugal,
Afrique Du Nord, Amérique
Latine et Moyen Orient:

Moso Europe S.L.U.
C/ Pau Claris, 83 - Principal 2ª
08010 Barcelona
Espagne
T +34 (0)93 574 9610
contact@moso.eu

Siège
Belgique, Luxembourg et Suisse:

Moso International B.V.
Adam Smithweg 2
1689 ZW Zwaag
Pays-Bas
T +31 (0)229 265 732
info@moso.eu

Italie:

Moso Italia S.R.L.
Via Antonio Locatelli 86
20853 Biassono (MB)
Italie
T +39 (0)39 900 5440
mosoitalia@moso.eu

Afrique Subsaharienne:

Moso Africa Pty. Ltd.
7 Glosderry Road Kenilworth
7708 Cidade Do Cabo
Afrique Du Sud

T +27 2167 11214
contact@moso-bamboo.co.za

Amérique du Nord:

Moso North America Ltd.
203 NE Front Street, Suite 101
Milford, DE 19963
États-Unis

T: +1 855 343 8444
info@moso-bamboo.com

Conseil de coopération du Golfe (CCG) Pays:

Moso Middle East LLC
202 Al Mansour Bldg.
Damascus Road, Al Qusais
P.O. Box: 384421, Dubai
Emirats Arabes Unis
T: +971 4 258 9337
contact@moso.ae

www.moso.eu



**bamboo
products**