

Marseille Héritage

La tuile qui traverse les générations



MARSEILLE HÉRITAGE, Valmagne Cuivre



≈ 13/m²



Cotes hors-tout en cm

- Un motif de renommée
- Grande variabilité du pureau
- Une large palette de coloris pour s'adapter à tous vos projets
- Accessoires communs à plusieurs profils



Tuile terre cuite à triple emboîtement et double recouvrement

Nombre de tuiles au m ²	De 12,5 à 14
Pureau longitudinal	De 32 à 36 cm
Largeur utile*	≈ 22,3 cm
Pente minimale**	30% / 16° 70' (Zone 1, site protégé, avec écran, rampant < à 12 m en projection horizontale)
Mise en œuvre	Pose à joints croisés de droite à gauche
Produit siliconé	Un additif est nécessaire pour les scellements
Mètre linéaire de liteau/m ²	De 2,8 à 3,2 m
Classe de relief	Classe G1
Section de ventilation à l'égout	0 cm ² /m
Poids unitaire	3,4 kg
Poids au m ²	De 42,5 à 47,6 kg/m ²
Nombre d'unités par palette	240
Poids par palette	841 kg
Site de production	Roumazières
Norme produit de référence	NF EN 1304
Norme d'application	NF P 31-202 [DTU 40.21]
FDES conforme à la norme NF EN 15804+A1 et NF EN 15804/CN Tuile à emboîtement de terre cuite – Mars 2020	

* Les jeux d'assemblage usuels indiqués s'appliquent à partir des pureaux et largeurs réels moyens contrôlés à la livraison comme précisé dans le DTU.

** Consulter le tableau des pentes page 20.

Les valeurs sont données à titre indicatif et sont donc susceptibles d'évoluer.

NOTE DE PRESCRIPTION

La tuile sera en terre cuite, de la famille des tuiles Grand Moule Faible Relief, triple emboîtement, double recouvrement à pureau variable, de 12,5 à 14 au m², de type MARSEILLE HÉRITAGE de Monier ou similaire. Son jeu d'assemblage usuel sera de 4 cm en longitudinal et de ± 0,2 cm en transversal. Sa pose se fera à joints croisés de droite à gauche, sur liteaux conformément à la norme d'application NF P 31-202 [DTU 40-21]. Sa mise en œuvre se fera à l'aide de l'ensemble des pièces spécialement étudiées pour réaliser une pose à sec des faitages et des rives tel qu'indiqué dans le DTU.



Les caractéristiques certifiées par la marque NF Tuiles de terre cuite sont : l'aspect, les caractéristiques géométriques, la résistance à la rupture par flexion, l'imperméabilité, la résistance au gel.

Télécharger la FDES



Télécharger la DOP

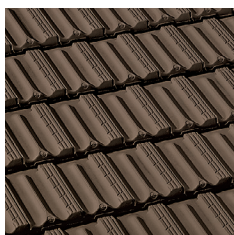

Brun Masse



Brun Rustique



Rouge Vieilli



Valmagne Cuivre



Rouge

Le processus de cuisson de la terre cuite peut générer de légères nuances de teintes.

Pour obtenir un toit homogène, il est conseillé de panacher les tuiles entre palettes.

Les procédés d'impression ne garantissent pas obligatoirement une reproduction fidèle des couleurs : demandez à voir la tuile en situation.

Marseille Héritage

Accessoires

APPROCHES ET RIVES

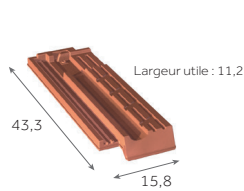

Demi-tuile
2,8 à 3,2 au m
2,3 kg/pièce

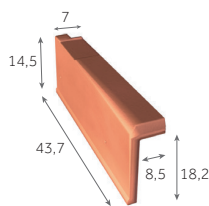

Rive standard gauche
2,8 à 3,2 au m
2,8 kg/pièce

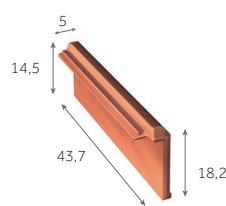

Rive standard droite
2,8 à 3,2 au m
2,5 kg/pièce

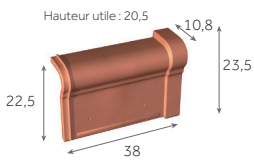

Rive universelle de 33 gauche
3 au m
3,4 kg/pièce



Rive universelle de 33 droite
3 au m
3,4 kg/pièce

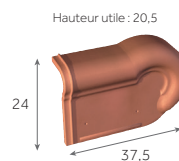

About de rive de 33 gauche
3,2 kg/pièce

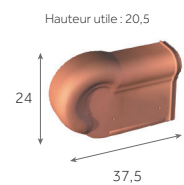

About de rive de 33 droite
3,2 kg/pièce

ORNEMENTS

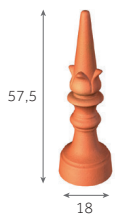

Poinçon Fleur de Lys
1,8 kg/pièce



Poinçon Pomme de Pin
1,8 kg/pièce

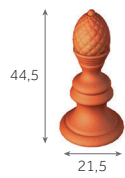

Poinçon Pomme de Pin
1,8 kg/pièce

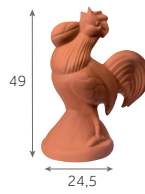

Coq d'ornement
2,5 kg/pièce

ÉCLAIREMENT

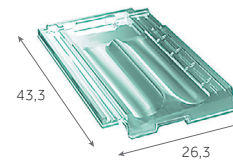

Tuile en verre MARSEILLE HÉRITAGE
3,7 kg/pièce

FAÎTAGES & ARÊTIERS

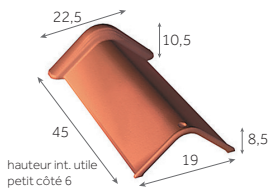

Faîtière de Marseille de 40
(angle 90°)
2,5 au m
3 kg/pièce

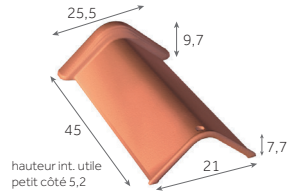

Faîtière de Marseille de 40
(angle 120°)
2,5 au m
3 kg/pièce

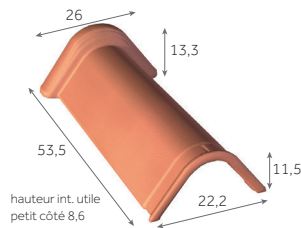

Faîtière de Marseille de 50
(angle 90°)
2 au m
5 kg/pièce

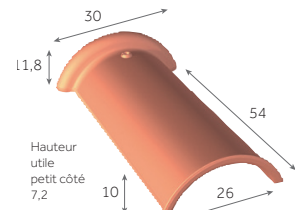

Faîtière demi-ronde de 50
2 au m
5,5 kg/pièce

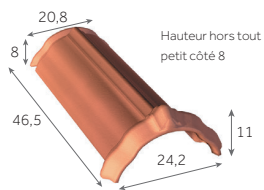

Arêtier à emboîtement de 40
2,5 au m
3,5 kg/pièce

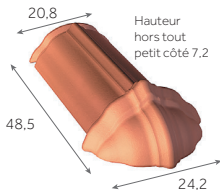

Arêtier d'about à emboîtement de 40
3,3 kg/pièce

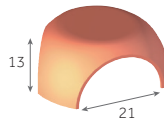

Rencontre 3 voies
3,5 kg/pièce

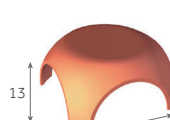

Rencontre 4 voies
3,2 kg/pièce

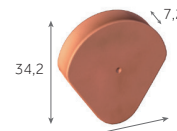

Fronton de rive à rabat pour Faîtière demi-ronde
3 kg/pièce

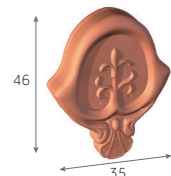

Fronton décoratif
3,8 kg/pièce

VENTILATION

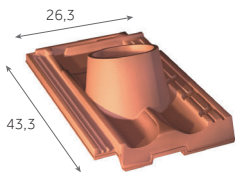

Tuile à douille
(Ø intérieur du tuyau d'évacuation : 120 mm)
3,8 kg/pièce



Lanterne
(Ø 120 mm)
2 kg/pièce

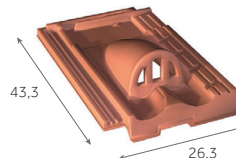

Tuile chatière grillagée
(ouverture 12 cm²)
3,5 kg/pièce

FIXATIONS



EUROPANNETON® MAR Inox
2,4 kg/boîte de 250



Vis inox 50 mm
1,5 kg/boîte de 250



Vis inox 70 mm
1,5 kg/boîte de 250

Marseille Héritage

Mise en œuvre



Cotes hors-tout en cm

PENTES MINIMALES

DÉFINITION DES SITES SELON LE DTU

SITUATION PROTÉGÉE

Fond de cuvette bordé de collines sur tout son pourtour et protégé ainsi pour toutes les directions du vent.

SITUATION NORMALE

Plaine ou plateau de grande étendue pouvant présenter des dénivellations peu importantes de pente inférieures à 10% (vallonnements, ondulations)

SITUATION EXPOSÉE

Au voisinage de la mer : Le littoral sur une profondeur d'environ 5 km, le sommet des falaises, les îles ou presqu'îles étroites.

A l'intérieur du pays : Les vallées étroites où le vent s'engouffre, les montagnes isolées et élevées.

Ce découpage en trois zones ne doit pas être confondu avec le découpage en Régions de Neige et de Vents donné dans les règles de l'Eurocode I (NF EN 1991-1-4/NA).

Les pentes sont données en % (ou en mètres par mètres) et sont celles du support (et non celles de la tuile en œuvre).

AVEC ÉCRAN

Sites \ Zones	ZONE 1	ZONE 2	ZONE 3
Protégé	30	30	45
Normal	35	45	50
Exposé	50	60	70

SANS ÉCRAN

Sites \ Zones	ZONE 1	ZONE 2	ZONE 3
Protégé	35	35	50
Normal	40	50	60
Exposé	60	70	80

Ces données sont valables pour des rampants dont la longueur de projection horizontale n'excède pas 12 m. Recommandations du DTU.

Protection à la neige poudreuse : les DTU de la série 40.2 révisés indiquent que la protection contre la neige poudreuse par la mise en place d'un écran souple de sous-toiture doit être précisée dans les documents particuliers du marché. Sa mise en œuvre relève du DTU 40.29.



LE CONSEIL DU PRO

La demi-tuile s'utilisant autant à droite qu'à gauche, il vous faudra encocher le nez de la tuile au recouvrement avec la demi-tuile pour assurer un bon assemblage.

Cette opération ne se fait que sur la ligne de rive droite.

RÉPARTITION SUR LA LONGUEUR DU RAMPANT

Toutes les tuiles posées en égout doivent être fixées.
Se reporter au DTU en vigueur (DTU 40.21) :

- Europanneton® MAR Inox pour égout.

La pose en liteau de basculement d'un liteau PVC ventilé (ventilation 199 cm²/m) garantit quant à lui la ventilation basse linéaire conforme aux prescriptions du DTU.

La cote DE mentionnée par Monier varie selon la hauteur de basculement, le pureau, la pente du toit et le débord d. Cette cote DE est à ajuster en fonction du débord d désiré.

Pour les tuiles à décroché en nez, on tiendra compte de la partie courante (écoulement de l'eau) pour définir les cotes DE et d.

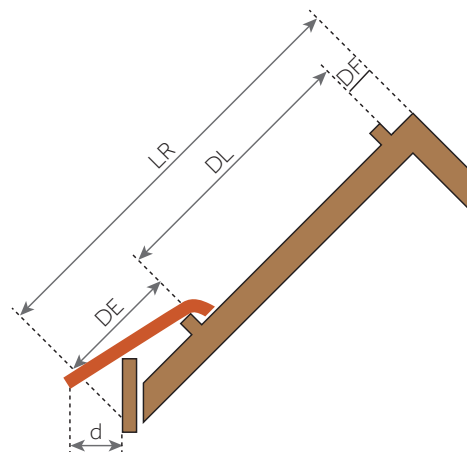
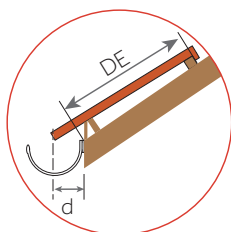

- LR = Longueur du rampant
- DF = Distance du liteau de faitage = 4,5 ± 0,5 cm
- DL = Distance de l'itonnage = de 32 à 36 cm
- DE = Distance du liteau à l'égout.
Cette cote est à ajuster en fonction du débord de la tuile à l'égout (cote d) et de la pente de la toiture
- d = 8 cm. Le débord à l'égout est déterminé suivant le type de gouttière. Le nez de la tuile doit être axé à ± 1 cm de la gouttière

RÉPARTITION TRANSVERSALE EN FONCTION DES MONTAGES DE RIVES

La gamme de tuiles spéciales MARSEILLE HÉRITAGE offre deux choix de finitions de rive :

- Rives universelles de 33,
- Rives standard droites ou gauches.

La fixation est réalisée au moyen de vis à rondelle néoprène.

POSE À JOINTS CROISÉS

Cotes utiles en cm - Lu = largeur utile

