



Oximo 40 Solar io

- FR** Notice
- DE** Anleitung
- NL** Handleiding

NOTICE ORIGINALE

Cette notice s'applique à toutes les motorisations Oximo 40 Solar io dont les déclinaisons sont disponibles au catalogue en vigueur.

SOMMAIRE

1. Informations préalables	2	3. Utilisation et maintenance	10
1.1. Domaine d'application	2	3.1. Touches Montée et Descente	10
1.2. Responsabilité	2	3.2. Fonction STOP	10
2. Installation	2	3.3. Position favorite (my)	10
2.1. Montage	2	3.4. Réglages supplémentaires	10
2.2. Câblage	4	3.5. Astuces et conseils d'utilisation	10
2.3. Mise en service	5	4. Données techniques	11
2.4. Astuces et conseils d'installation	8		

GÉNÉRALITÉS

Consignes de sécurité



Danger

Signale un danger entraînant immédiatement la mort ou des blessures graves.



Avertissement

Signale un danger susceptible d'entraîner la mort ou des blessures graves.



Précaution

Signale un danger susceptible d'entraîner des blessures légères ou moyennement graves.



Attention

Signale un danger susceptible d'endommager ou de détruire le produit.

1. INFORMATIONS PRÉALABLES

1.1. DOMAINE D'APPLICATION

Les motorisations OXIMO40 sont conçues pour motoriser tous types de volets roulants (avec et sans lien rigide, avec et sans butée, ...).

L'installateur, professionnel de la motorisation et de l'automatisation de l'habitat doit s'assurer que l'installation du produit motorisé une fois installé respecte les normes en vigueur dans le pays de mise en service comme notamment la norme sur les volets roulant EN 13659.

1.2. RESPONSABILITÉ

Avant d'installer et d'utiliser la motorisation, lire **attentivement cette notice**. Outre les instructions décrites dans cette notice, respecter également les consignes détaillées dans le document joint *Consignes de sécurité*.

La motorisation doit être installée par un professionnel de la motorisation et de l'automatisation de l'habitat, conformément aux instructions de Somfy et à la réglementation applicable dans le pays de mise en service.

Toute utilisation de la motorisation hors du domaine d'application décrit ci-dessus est interdite. Elle exclurait, comme tout irrespect des instructions figurant dans cette notice et dans le document joint *Consignes de sécurité*, toute responsabilité et garantie de Somfy.

L'installateur doit informer ses clients des conditions d'utilisation et de maintenance de la motorisation et doit leur transmettre les instructions d'utilisation et de maintenance, ainsi que le document joint *Consignes de sécurité*, après l'installation de la motorisation. Toute opération de Service Après-Vente sur la motorisation nécessite l'intervention d'un professionnel de la motorisation et de l'automatisation de l'habitat.

Si un doute apparaît lors de l'installation de la motorisation ou pour obtenir des informations complémentaires, consulter un interlocuteur Somfy ou aller sur le site www.somfy.com.

2. INSTALLATION

Avertissement



- Consignes à suivre **impérativement** par le professionnel de la motorisation et de l'automatisation de l'habitat réalisant l'installation de la motorisation.
- Se conformer aux normes et à la législation en vigueur dans le pays d'installation.

Attention



- Ne jamais laisser tomber, choquer, percer, immerger la motorisation.
- Installer un point de commande individuel pour chaque motorisation.

① Préconisations d'installation :

Les trois éléments qui composent le kit doivent être installés du même côté du volet roulant (moteur Oximo 40 Solar io, panneau solaire 3.2W SOLAR PANEL, soit Oximo WireFree Battery/12V NAKED BATTERY, soit Oximo WireFree Battery Stick).

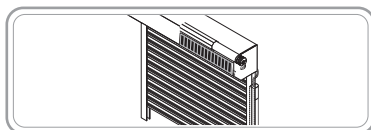

2.1. MONTAGE

2.1.1. Préparation de la motorisation

① S'assurer que le diamètre intérieur du tube du produit motorisé est supérieur ou égal à 37 mm.

1) Monter les accessoires nécessaires à l'intégration de la motorisation dans le tube d'enroulement :

- La couronne (a) et la roue (b) sur la motorisation.

2) Mesurer la longueur (L1) entre le bord intérieur de la tête de la motorisation et l'extrémité de la roue.

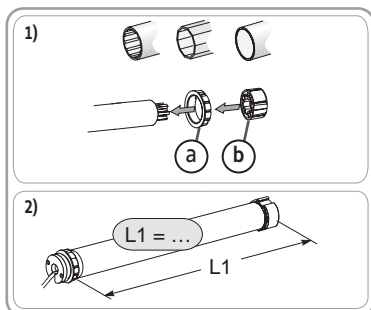

2.1.2. Préparation du tube

① Installer la motorisation dans un tube d'enroulement d'épaisseur mini de 0.5 mm dont la face interne est lisse : pas de présence de soudure, sertissage, pliage, etc. à l'intérieur du tube.

1) Couper le tube d'enroulement à la longueur désirée en fonction du produit motorisé.

2) Ébavurer le tube d'enroulement et éliminer les copeaux.

3) Pour les tubes d'enroulement lisses à l'intérieur, découper une encoche selon les cotes suivantes :

	c	d
∅ 40 x 1	6 mm	8.5 mm
∅ 40 x 1.5	7 mm	8.5 mm

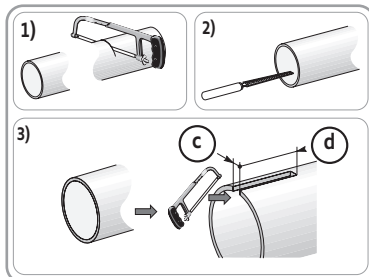

2.1.3. Assemblage motorisation-tube

1) Glisser la motorisation dans le tube d'enroulement.

Pour les tubes d'enroulement lisses à l'intérieur, positionner l'encoche découpée sur la couronne.

2) La roue doit être bloquée en translation pour éviter tout mouvement dans le tube d'enroulement:

Cela peut être réalisé en fixant le tube d'enroulement sur la roue à l'aide de 4 vis parker ∅ 5 mm ou 4 rivets pop acier ∅ 4,8 mm placés entre 5 mm et 15 mm de l'extrémité extérieure de la roue, quel que soit le tube d'enroulement.



Attention

Les vis ou les rivets pop ne doivent pas être fixés sur la motorisation mais uniquement sur la roue.

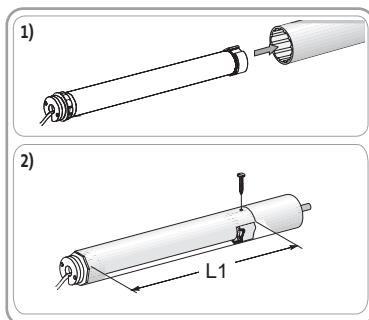

2.1.4. Montage de l'ensemble tube-motorisation

1) Monter et fixer l'ensemble tube-motorisation sur le support embout (e) et sur le support motorisation (f).



Attention

S'assurer que l'ensemble tube-motorisation est verrouillé sur le support embout. Cette opération permet d'éviter à l'ensemble tube-motorisation de sortir de la fixation du support embout.

2) Suivant le type de support, visser l'adaptateur (g) sur la tête moteur.

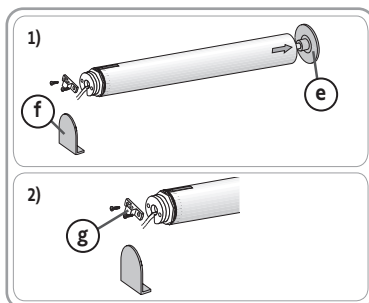

2.1.5. Mise en place de l'antenne



Attention

- Ne pas enrouler, ni couper le fil d'antenne. Respecter un rayon de courbure (h) minimal de 9 mm.
- L'extrémité du fil d'antenne de la motorisation doit sortir du caisson du volet roulant de minimum 10 cm et être éloignée de 1 cm de toutes surfaces métalliques.

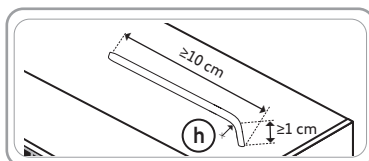

2.2. CÂBLAGE

Précaution



- Respecter la Norme NF C 15-100 pour les installations électriques.
- Pour garantir la sécurité électrique, cette motorisation de classe III doit obligatoirement être rechargée par une source de tension TBTS (Très Basse Tension de Sécurité).

Attention



- Les câbles traversant une paroi métallique doivent être protégés et isolés par un manchon ou un fourreau.
- Attacher les câbles pour éviter tout contact avec une partie en mouvement.
- Si la motorisation est utilisée en extérieur, et si le câble d'alimentation est de type H05-VVF alors installer le câble dans un conduit résistant aux UV, par exemple sous goutlotte.
- Le câble de la motorisation n'est pas démontable. S'il est endommagé, retourner la motorisation au SAV.
- Laisser le câble d'alimentation de la motorisation accessible : elle doit pouvoir être remplacée facilement.
- Afin de garantir une bonne réception radio, ne pas couper l'antenne extérieure.
- Les câbles et les connecteurs doivent être protégés de l'enroulement du volet roulant.
- Somfy recommande de placer les connecteurs derrière la joue et de fixer les câbles à l'intérieur du coffre du volet roulant.

- 1) Câbler le connecteur 4 broches de la motorisation (**A**) au connecteur 4 broches du câble en Y (**B**).
- 2) Câbler le connecteur 2 broches de la batterie (**C**) au connecteur 2 broches du câble en Y (**D**).
- 3) Câbler le connecteur 2 broches du panneau solaire (**E**) au connecteur 4 broches du câble en Y (**F**)

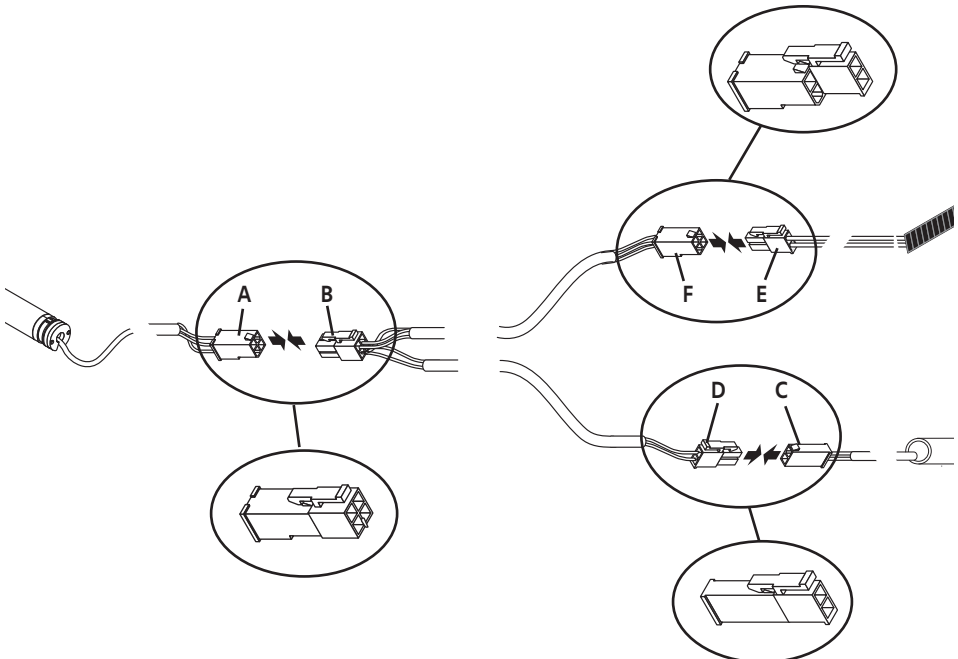

2.3. MISE EN SERVICE

Identification des étapes à effectuer

Le réglage des fins de course dépend du type de volets roulants :

Étape 1 : Pré-enregistrement du point de commande (2.3.1)

Étape 2 : Contrôle du sens de rotation (2.3.2)

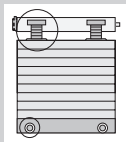

Pour un volet roulant **avec** liens rigides et **avec** butées

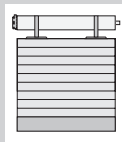

Pour un volet roulant **sans** liens rigides et **sans** butées

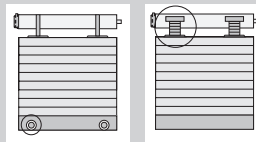

Pour un volet roulant **sans** liens rigides et **avec** butées ou **avec** liens rigides et **sans** butées

Pas de réglage à effectuer : les fins de course se réglent automatiquement.

△ Contrôler la robustesse du volet roulant et de ses équipements.

① Pour obtenir des renseignements sur la compatibilité de la motorisation au volet roulant et aux accessoires, s'adresser au fabricant de volet roulant ou à Somfy.

Les fins de course haute et basse doivent être réglées en mode manuel.

Les fins de course haute ou basse doivent être réglées en mode semi-automatique.

Étape 3 : Réglage des fins de course en mode manuel (2.3.4.b)

Étape 3 : Réglage des fins de course en mode semi-automatique (2.3.4.c)

Étape 3 : Réglage automatique des fins de course (2.3.4.a)

Étape 4 : Enregistrement du point de commande (2.3.5)

UTILISATION

2.3.1. Pré-enregistrement du point de commande

- 1) Connecter la motorisation (Voir 2.2. Câblage).
- 2) Appuyer en même temps sur les touches **Montée** et **Descente** du point de commande: Le produit motorisé fait un va-et-vient (rapide montée et descente), le point de commande est pré-enregistré dans la motorisation.

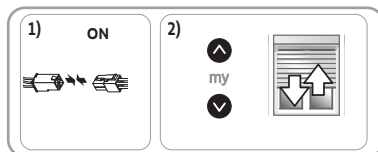

2.3.2. Contrôle du sens de rotation

- 1) Appuyer sur la touche **Montée** du point de commande :
 - a) Si le produit motorisé monte (a), le sens de rotation est correct : Passer au paragraphe *Réglage des fins de course*.
 - b) Si le produit motorisé descend (b), le sens de rotation est incorrect : Passer à l'étape *Modification du sens de rotation*.

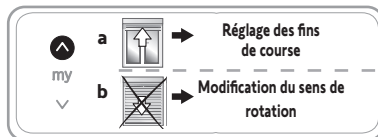

2.3.3. Modification du sens de rotation

- 1) Appuyer sur la touche **my** du point de commande jusqu'au va-et-vient du produit motorisé : Le sens de rotation est modifié.
- 2) Appuyer sur la touche **Montée** du point de commande pour contrôler le sens de rotation.

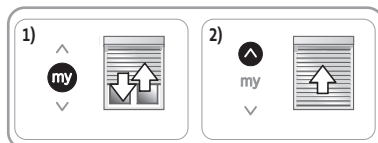

2.3.4. Réglage des fins de course

Réglage automatique des fins de course (2.3.4.a)

- 1) Appuyer en même temps sur les touches **Montée** et **Descente** du point de commande: Le produit motorisé fait un va-et-vient (rapide montée et descente),
- 2) Appuyer sur la touche **my** jusqu'au va-et-vient du produit motorisé.

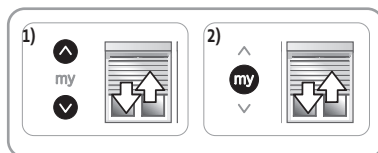

Réglage des fins de course en mode manuel (2.3.4.b)

① Les fins de course peuvent être réglées dans n'importe quel ordre.

- 1) Monter le produit motorisé en position haute souhaitée en appuyant sur la touche **Montée**.

- 2) Appuyer simultanément sur les touches **my** et **Descente** jusqu'au mouvement du produit motorisé.

La fin de course haute est mémorisée.

- 3) Appuyer sur la touche **my** quand le produit motorisé atteint la position basse souhaitée. Si besoin, ajuster la position du produit motorisé avec les touches **Montée** et **Descente**.

- 4) Appuyer simultanément sur les touches **my** et **Montée** jusqu'au mouvement du produit motorisé.

La fin de course basse est mémorisée. Le produit motorisé monte et s'arrête en position haute.

- 5) Pour confirmer les fins de courses, appuyer sur la touche **my** jusqu'au va-et-vient du produit motorisé.

Les fins de courses sont enregistrées.

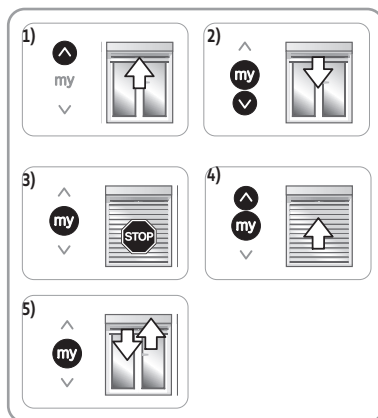

Réglage des fins de course en mode semi-automatique (2.3.4.c)

Réglage fin de course haute en automatique, fin de course basse en manuel

- 1) Descendre le produit motorisé en position basse souhaitée en appuyant sur la touche **Descente**.
- 2) Appuyer simultanément sur les touches **my** et **Montée** jusqu'au mouvement de montée du produit motorisé, la fin de course basse est réglée.
- 3) Appuyer sur la touche **my** pour stopper le produit motorisé.
- 4) Pour confirmer les fins de courses, appuyer sur la touche **my** jusqu'au va-et-vient du produit motorisé.

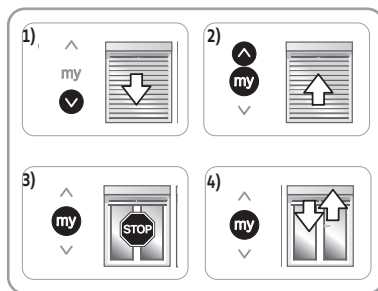

Réglage fin de course haute en manuel, fin de course basse en automatique

- 1) Monter le produit motorisé en position haute souhaitée en appuyant sur la touche **Montée**.
- 2) Appuyer simultanément sur les touches **my** et **Descente** jusqu'au mouvement de descente du produit motorisé, la fin de course haute est réglée.
- 3) Appuyer sur la touche **my** pour stopper le produit motorisé.
- 4) Pour confirmer les fins de courses, Appuyer sur la touche **my** jusqu'au va-et-vient du produit motorisé.

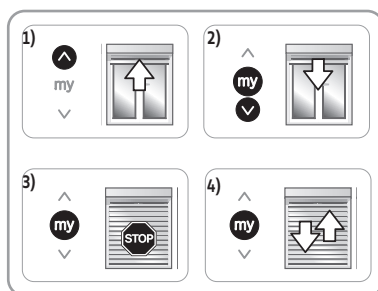

2.3.5. Enregistrement du point de commande

La motorisation est en mode programmation:

- Faire un appui bref sur le bouton PROG du point de commande à enregistrer:

Le produit motorisé effectue un va-et-vient : ce point de commande est enregistré dans la motorisation.

- ① Si la motorisation n'est plus en mode programmation, effectuer de nouveau l'Étape 2.3.1, avant de réaliser l'Étape 2.3.5.

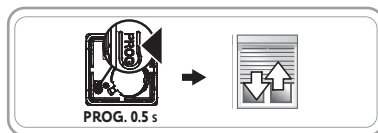

2.3.6. Re-réglage des fins de course (pour les fins de course réglées en manuel)

Réajustement de la fin de course haute

- 1) Appuyer sur la touche **Montée** pour amener le produit motorisé jusqu'à la fin de course à réajuster.
- 2) Appuyer en même temps sur les touches **Montée** et **Descente** jusqu'au va-et-vient du produit motorisé.
- 3) Appuyer sur la touche **Montée** ou **Descente** pour déplacer le produit motorisé vers la nouvelle position souhaitée.
- 4) Pour confirmer la nouvelle fin de course appuyer sur la touche **my** jusqu'au va-et-vient du produit motorisé.

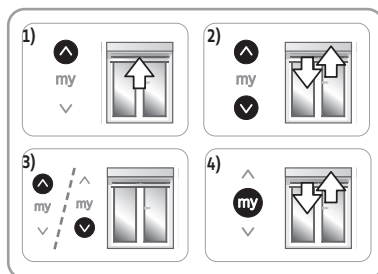

Réajustement de la fin de course basse

- 1) Appuyer sur la touche **Descente** pour amener le produit motorisé jusqu'à la fin de course à réajuster.
- 2) Appuyer en même temps sur les touches **Montée** et **Descente** jusqu'au va-et-vient du produit motorisé.
- 3) Appuyer sur la touche **Montée** ou **Descente** pour déplacer le produit motorisé vers la nouvelle position souhaitée.
- 4) Pour confirmer la nouvelle fin de course appuyer sur la touche **my** jusqu'au va-et-vient du produit motorisé.

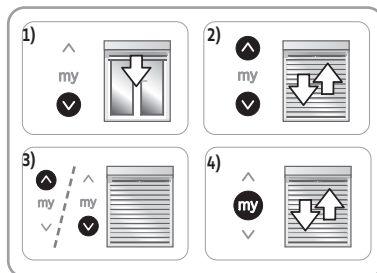

2.3.7. Modification du sens de rotation

- 1) Positionner le produit motorisé à mi-hauteur.
- 2) Appuyer en même temps sur les touches **Montée** et **Descente** jusqu'au va-et-vient du produit motorisé.
- 3) Appuyer sur la touche **my** du point de commande jusqu'au va-et-vient du produit motorisé : le sens de rotation est modifié.
- 4) Appuyer sur la touche **Montée** pour contrôler le sens de rotation.

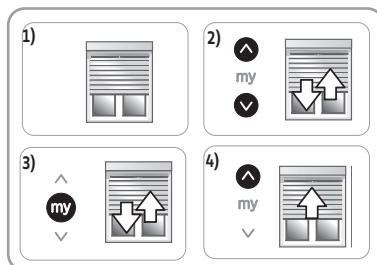

2.4. ASTUCES ET CONSEILS D'INSTALLATION

2.4.1. Questions sur le produit ?

Constats	Causes possibles	Solutions
Le produit motorisé ne fonctionne pas.	Le câblage est incorrect.	Contrôler le câblage et le modifier si besoin.
	La batterie est déchargée.	Voir 3.5.3. et se référer à la notice de la batterie.
	La pile du point de commande est faible.	Contrôler si la pile est faible et la remplacer si besoin.
	Le point de commande n'est pas compatible.	Contrôler la compatibilité et remplacer le point de commande si besoin.
	Le point de commande utilisé n'est pas enregistré dans la motorisation.	Utiliser un point de commande enregistré ou enregistrer ce point de commande.
Le produit motorisé ne répond pas à l'ordre de réveil.	Le produit motorisé n'est pas réglé.	Procéder à la mise en service du produit motorisé (Voir 2.3.).

2.4.2. Remplacement d'un point de commande Somfy perdu ou cassé



Attention

La double coupure doit être réalisée au niveau de la connexion de la motorisation.

① Cette remise à zéro supprime tous les points de commande locaux cependant les réglages de fins de course et la position favorite (my) sont conservés.

1) Déconnecter la motorisation (connecteur **A**) du câble en Y (connecteur **B**) pendant 10 s.

2) Reconnecter la motorisation (**A**) au câble en Y (**B**) entre 10 s et 15 s.

3) Déconnecter la motorisation (**A**) du câble en Y (**B**) pendant 10 s.

4) Reconnecter la motorisation (**A**) au câble en Y (**B**) : le produit motorisé se met en mouvement quelques secondes. (Si l'application est en fin de course haute ou basse, elle effectuera un bref va-et-vient).

5) Appuyer sur le bouton PROG du nouveau point de commande jusqu'au va-et-vient du produit motorisé : le nouveau point de commande est enregistré et tous les autres points de commande sont effacés.

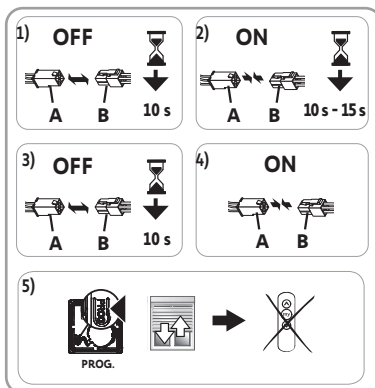

2.4.3. Retour en configuration d'origine



Attention

La double coupure doit être réalisée au niveau de la connexion avec la motorisation.

① Cette remise à zéro supprime tous les points de commande, tous les réglages de fins de course et réinitialise la position favorite (my) de la motorisation.

1) Positionner le produit motorisé à mi-hauteur (si possible).

2) Déconnecter la motorisation (connecteur **A**) du câble en Y (connecteur **B**) pendant 10 s.

3) Reconnecter la motorisation (**A**) au câble en Y (**B**) entre 10 s et 15 s.

4) Déconnecter la motorisation (**A**) du câble en Y (**B**) pendant 10 s.

5) Reconnecter la motorisation (**A**) au câble en Y (**B**) : le produit motorisé se met en mouvement quelques secondes. (Si l'application est en fin de course haute ou basse, elle effectuera un bref va-et-vient).

6) Appuyer sur le bouton PROG du point de commande local Somfy pendant **≈ 7 s**, jusqu'au deuxième va-et-vient du produit motorisé : la motorisation est réinitialisée en configuration d'origine.

Reprendre la mise en service (Voir 2.3).

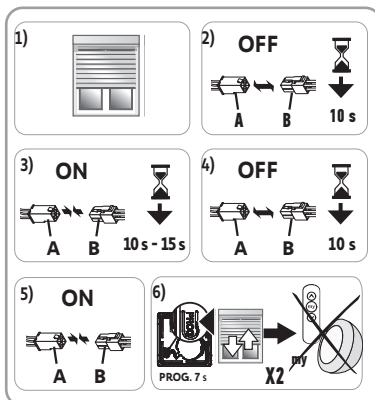

3. UTILISATION ET MAINTENANCE

① Cette motorisation ne nécessite pas d'opération de maintenance.

3.1. TOUCHES MONTÉE ET DESCENTE

Un appui bref sur la touche **Montée** ou **Descente** provoque une montée ou descente complète du produit motorisé.

3.2. FONCTION STOP

Le produit motorisé est en cours de mouvement.

- Faire un appui bref sur **my** : le produit motorisé s'arrête.

3.3. POSITION FAVORITE (MY)

Une position intermédiaire appelée « position favorite (**my**) » autre que la position haute et la position basse, est enregistrée par défaut.

Pour utiliser la position favorite (my) :

Faire un appui bref sur **my** : le produit motorisé se met en mouvement et s'arrête en position favorite (**my**).

① Pour modifier ou supprimer la position favorite (**my**), voir chapitre Réglages supplémentaires.

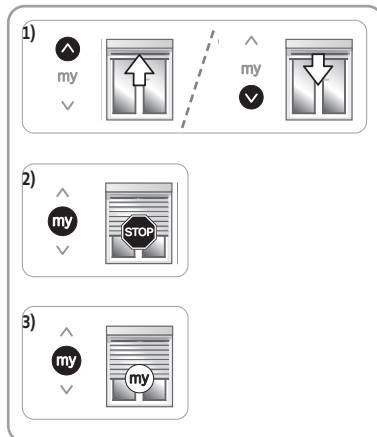

3.4. RÉGLAGES SUPPLÉMENTAIRES

3.4.1. Modification de la position favorite (my)

1) Placer le produit motorisé dans la position favorite (**my**) souhaitée.

2) Appuyer sur la touche **my**, pendant ≈ 5 s, jusqu'au va-et-vient du produit motorisé : la position favorite (**my**) souhaitée est enregistrée.

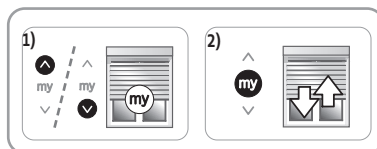

3.4.2. Suppression de la position favorite (my)

1) Appuyer sur **my** : le produit motorisé se met en mouvement et s'arrête en position favorite (**my**).

2) Appuyer de nouveau sur **my** jusqu'au va-et-vient du produit motorisé : la position favorite (**my**) est supprimée.

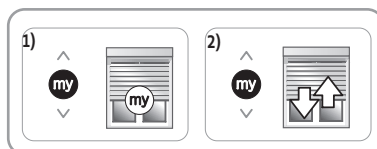

3.4.3. Ajout/Suppression de points de commande et capteurs Somfy

Se référer à la notice correspondante.

3.5. ASTUCES ET CONSEILS D'UTILISATION

3.5.1. Questions sur le produit ?

Constats	Causes possibles	Solutions
Le produit motorisé ne fonctionne pas.	La batterie est déchargée.	Voir 3.5.3. et se référer à la notice de la batterie.
	La pile du point de commande est faible.	Contrôler si la pile est faible et la remplacer si besoin.

Si le produit motorisé ne fonctionne toujours pas, contacter un professionnel de la motorisation et de l'automatisation de l'habitat.

3.5.2. Détection des obstacles

La détection automatique des obstacles permet de protéger le tablier du volet roulant et de dégager les obstacles :

- Si le tablier du volet roulant rencontre un obstacle à la descente, en fonction de la position de l'obstacle :
 - Soit le volet roulant s'arrête automatiquement.
 - Soit il s'arrête et remonte automatiquement.
- Si le tablier du volet roulant rencontre un obstacle à la montée, le volet roulant s'arrête automatiquement.

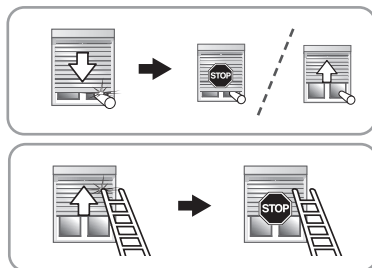

3.5.3. Protection de la batterie contre la décharge excessive

A chaque fois que la motorisation reçoit un ordre de montée ou de descente, elle contrôle la tension de la batterie afin de ne pas la décharger en dessous de 10 V.

- Si la tension de la batterie est supérieure à 10 V : la motorisation fonctionne normalement.
- Si la tension est inférieure à 10 V :
 - Le volet roulant ne se déplace pas.

① Grâce au panneau solaire, la tension de la batterie va remonter au-delà de 12 V, et la motorisation va reprendre son fonctionnement normal. Toutefois il existe une solution alternative pour recharger la batterie grâce au chargeur de batterie externe compatible Somfy.

3.5.4. Remplacement d'un point de commande Somfy perdu ou cassé

Pour le remplacement d'un point de commande perdu ou cassé, contacter un professionnel de la motorisation et de l'automatisation de l'habitat.

4. DONNÉES TECHNIQUES

Alimentation	12 V DC
Fréquence radio	868-870 MHz io-homecontrol® bidirectionnel Tri-bandes
Bandes de fréquence et puissance maximale utilisées	868,000 MHz - 868,600 MHz p.a.r. <25 mW 868,700 MHz - 869,200 MHz p.a.r. <25 mW 869,700 MHz - 870,000 MHz p.a.r. <25 mW
Température d'utilisation	-20°C à +60°C
Indice de protection	IP44

Pour plus d'informations sur les données techniques de cette motorisation, contacter un représentant Somfy.



Veiller à séparer les piles et batteries des autres types de déchets et à les recycler via le système local de collecte.



Nous nous soucions de notre environnement. Ne jetez pas l'appareil avec les ordures ménagères. Donnez-le à un point de collecte approuvé pour le recyclage.



Par la présente, SOMFY ACTIVITES SA, 74300 CLUSES FRANCE déclare en tant que fabricant que la motorisation couverte par ces instructions et utilisée comme indiqué dans ces instructions, est conforme aux exigences essentielles des Directives Européennes applicables et en particulier à la Directive Machine **2006/42/EC** et à la Directive Radio **2014/53/EU**.

Le texte complet de la déclaration de conformité à l'UE est disponible sur www.somfy.com/ce.

Philippe Geoffroy, responsable des homologations, agissant au nom du Directeur de l'Activité, Cluses, 01/2021.

ÜBERSETZUNG DER ORIGINALANLEITUNG

Diese Anleitung gilt für alle Antriebe vom Typ Oximo 40 Solar io, deren Ausführungen im aktuellen Katalog zu finden sind.

INHALT

1. Vorbemerkungen	14	3. Bedienung und Wartung	22
1.1. Bestimmungsgemäße Verwendung	14	3.1. AUF- und AB-Tasten	22
1.2. Haftung	14	3.2. Funktion STOP	22
2. Installation	14	3.3. Lieblingsposition (my-Position)	22
2.1. Montage	14	3.4. Weitere Einstellungen	22
2.2. Verdrahtung	16	3.5. Tipps und Empfehlungen für den Betrieb	22
2.3. Inbetriebnahme	17	4. Technische Daten	23
2.4. Tipps und Empfehlungen für die Installation	20		

ALLGEMEINES

Sicherheitshinweise



Gefahr

Weist auf eine Gefahr hin, die sofort zu schweren bis tödlichen Verletzungen führt.



Warnung

Weist auf eine Gefahr hin, die zu schweren bis tödlichen Verletzungen führen kann.



Vorsicht

Weist auf eine Gefahr hin, die zu leichten bis mittelschweren Verletzungen führen kann.



Achtung

Weist auf eine Gefahr hin, die das Produkt beschädigen oder zerstören kann.

1. VORBEMERKUNGEN

1.1. BESTIMMUNGSGEMÄSSE VERWENDUNG

OXIMO40-Antriebe wurden für den Antrieb von Rollläden jeder Art entwickelt (mit oder ohne festen Wellenverbindern, mit oder ohne Anschlag, ...).

Die Installation muss von einem Fachmann für Antriebe und Automatisierungstechnik im Wohnungsbau ausgeführt werden, der sicherzustellen hat, dass die Installation alle Normen erfüllt, die im Land der Inbetriebnahme gelten. Dies gilt insbesondere für die Rollladennorm EN 13659.

1.2. HAFTUNG

Lesen Sie bitte diese Installationsanleitung sorgfältig durch, bevor Sie den Antrieb montieren und in Betrieb nehmen. Beachten Sie außer den Anweisungen in dieser Anleitung auch die detaillierten Hinweise im beiliegenden Dokument *Sicherheitshinweise*.

Der Antrieb muss von einer fachlich qualifizierten Person (Elektrofachkraft nach DIN VDE 1000-10) für Antriebe und Automatisierungen im Haustechnikbereich entsprechend den Somfy-Anweisungen und den geltenden Vorschriften im Land der Inbetriebnahme installiert werden.

Jede Nutzung des Antriebs zu Zwecken, die über die im vorliegenden Dokument beschriebene bestimmungsgemäße Verwendung hinausgehen, ist untersagt. Jede Missachtung dieser sowie aller anderen in dieser Anleitung und im beiliegenden Dokument *Sicherheitshinweise* enthaltenen Anweisungen führt zum Ausschluss jeglicher Haftungs- und Gewährleistungsansprüche durch Somfy.

Der Installateur hat seine Kunden auf die Nutzungs- und Wartungsbedingungen des Antriebs hinzuweisen und ihnen diese sowie das beiliegende Dokument *Sicherheitshinweise* nach Abschluss der Installation des Antriebs auszuhändigen. Gegebenenfalls erforderliche Kundendiensteingriffe auf dem Antrieb sind von einer fachlich qualifizierten Person (Elektrofachkraft nach DIN VDE 1000-10) für Antriebe und Automatisierungen im Haustechnikbereich durchzuführen. Bei Fragen zur Installation des Antriebs und für weiterführende Informationen wenden Sie sich bitte an Ihren Somfy-Ansprechpartner, oder besuchen Sie unsere Website www.somfy.com.

2. INSTALLATION

Warnung



- Diese Anweisungen sind von der fachlich qualifizierten Person für Antriebe und Automatisierungen im Haustechnikbereich, die den Antrieb installiert, **unbedingt** einzuhalten.
- Gültige Normen und Vorschriften bei der Montage berücksichtigen.

Achtung



- Lassen Sie den Antrieb niemals fallen, bewahren Sie ihn vor Erschütterungen, bohren Sie ihn nicht an und tauchen Sie ihn nicht in Flüssigkeiten.
- Installieren Sie für jeden Antrieb eine eigene Bedieneinheit.

- ① **Installationsanleitung:**
Die drei Elemente des Kits müssen auf derselben Seite wie der Rollladen montiert werden (Antrieb Oximo 40 Solar io, Solarpanel 3.2W SOLAR PANEL sowie entweder Oximo WireFree Battery /12V NAKED BATTERY oder Oximo WireFree Battery Stick).

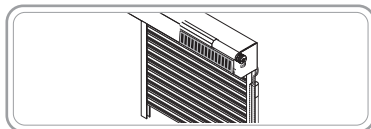

2.1. MONTAGE

2.1.1. Vorbereitung des Antriebs

- ① Achten Sie darauf, dass der Innendurchmesser der Welle 37 mm oder mehr beträgt.

1) Bringen Sie die erforderlichen Zubehörteile zur Integration des Antriebs an der Welle an:

- Bringen Sie den Adapter (a) und den Mitnehmer (b) auf dem Antrieb an.

2) Messen Sie die Länge (L1) zwischen dem Innenrand des Antriebskopfes und dem äußersten Ende des Mitnehmers.

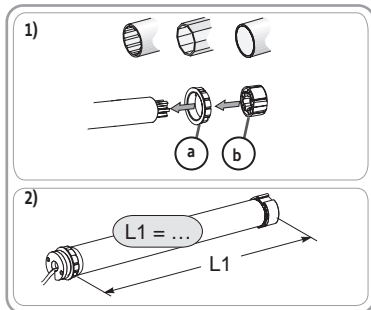

2.1.2. Vorbereitung der Welle

① Installieren Sie den Antrieb in einer Welle mit einer Wandstärke von mindestens 0,5 mm und einer glatten Innenfläche: keine Schweißnähte, Verformungen oder Biegungen auf der Innenseite der Welle.

1) Schneiden Sie die Welle je nach Behang auf die gewünschte Länge zu.

2) Entgraten Sie die Welle und entfernen Sie die Späne.

3) Versehen Sie Wellen, die auf der Innenseite glatt sind, mit einer Ausklinkung mit folgenden Maßen:

	c	d
∅ 40 x 1	6 mm	8,5 mm
∅ 40 x 1,5	7 mm	8,5 mm

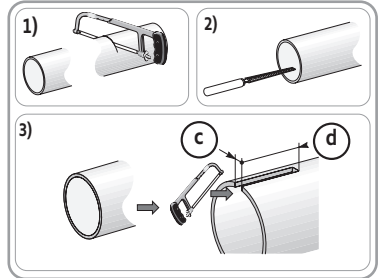

2.1.3. Zusammenbau von Antrieb und Welle

1) Führen Sie den Antrieb in die Welle ein.

Positionieren Sie bei auf der Innenseite glatten Wellen die Ausklinkung am Adapter.

2) Der Mitnehmer muss im Inneren der Welle gegen Verschieben gut gesichert werden:

Dies ist möglich, indem die Welle durch 4 selbstschneidende Schrauben mit einem Durchmesser von ∅ 5 mm oder durch 4 Edelstahl-Blindnieten mit einem Durchmesser von ∅ 4,8 mm am Mitnehmer befestigt wird, die zwischen 5 mm und 15 mm vom äußeren Ende des Mitnehmers entfernt an der Welle angebracht werden.

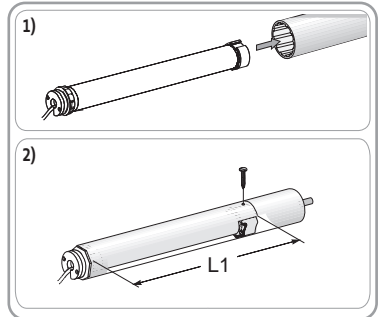

Achtung
 ⚠ Schrauben bzw. Blindnieten dürfen nur am Mitnehmer angebracht werden, niemals am Antrieb.

2.1.4. Anbringen der Wellen-Antriebs-Einheit

1) Bringen Sie die Wellen-Antriebs-Einheit am Gegenlager (e) und am Antriebslager (f) an.

Achtung
 ⚠ Vergewissern Sie sich, dass die Wellen-Antriebs-Einheit am Gegenlager verriegelt ist. Damit wird verhindert, dass sich die Befestigung der Welle mit dem Antrieb vom Gegenlager löst, wenn der Rollladen seine untere Endlage erreicht.

2) Schrauben Sie das Anpassungsglied (g) je nach Art des Lagers am Antriebskopf fest.

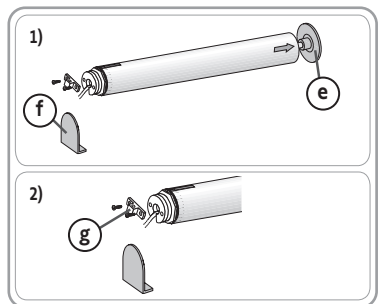

2.1.5. Anbringen der Antenne

Achtung
 ⚠ Wickeln Sie das Antennenkabel nicht auf und schneiden Sie es nicht ab. Beachten Sie den Krümmungsradius (h) von nicht weniger als 9 mm.
 • Das Ende des Antennenkabels des Antriebs muss mindestens 10 cm über den Rollladenkasten hinausragen und mindestens 1 cm von allen Metallflächen entfernt sein.

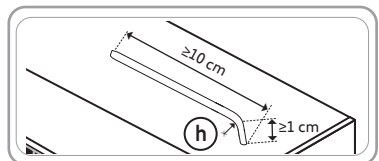

2.2. VERDRÄHTUNG

Vorsicht



- Die Norm NF C 15-100 für elektrische Anlagen ist zu beachten.
- Zur Gewährleistung der elektrischen Sicherheit muss dieser Antrieb der Klasse III stets mit Sicherheitskleinspannung (SELV) aufgeladen werden.

Achtung



- Alle Kabel, die durch ein Metallgehäuse geführt werden, müssen mit einer Hülse oder Ummantelung geschützt und isoliert werden.
- Befestigen Sie die Kabel so, dass sie nicht in Kontakt zu beweglichen Teilen geraten können.
- Wenn der Antrieb im Freien verwendet wird und mit einem Netzkabel vom Typ H05-VVF ausgestattet ist, verlegen Sie das Kabel in einem UV-beständigen Rohr z. B. in einem Kabelkanal.
- Das Kabel des Antriebs lässt sich nicht abziehen. Wenn es beschädigt wurde, muss der Antrieb zum Kundendienst gebracht werden.
- Achten Sie darauf, dass das Netzkabel des Antriebs zugänglich bleibt, damit es problemlos ausgewechselt werden kann.
- Damit die Empfangsqualität nicht gestört wird, darf die Antenne außen nicht abgeschnitten werden.
- Die Kabel und Steckverbinder müssen davor geschützt werden, vom Rollladen mit aufgewickelt zu werden.
- Somfy empfiehlt, die Steckverbinder hinter die Abweis-Scheibe zu schieben und die Kabel im Inneren des Rollladenkastens zu fixieren.

- 1) Verbinden Sie den 4-poligen Steckverbinder des Antriebs (A) mit dem 4-poligen Steckverbinder des Y-Kabels (B).
- 2) Verbinden Sie den 2-poligen Steckverbinder der Batterie (C) mit dem 2-poligen Steckverbinder des Y-Kabels (D).
- 3) Verbinden Sie den 2-poligen Steckverbinder des Solarpanels (E) mit dem 4-poligen Steckverbinder des Y-Kabels (F).

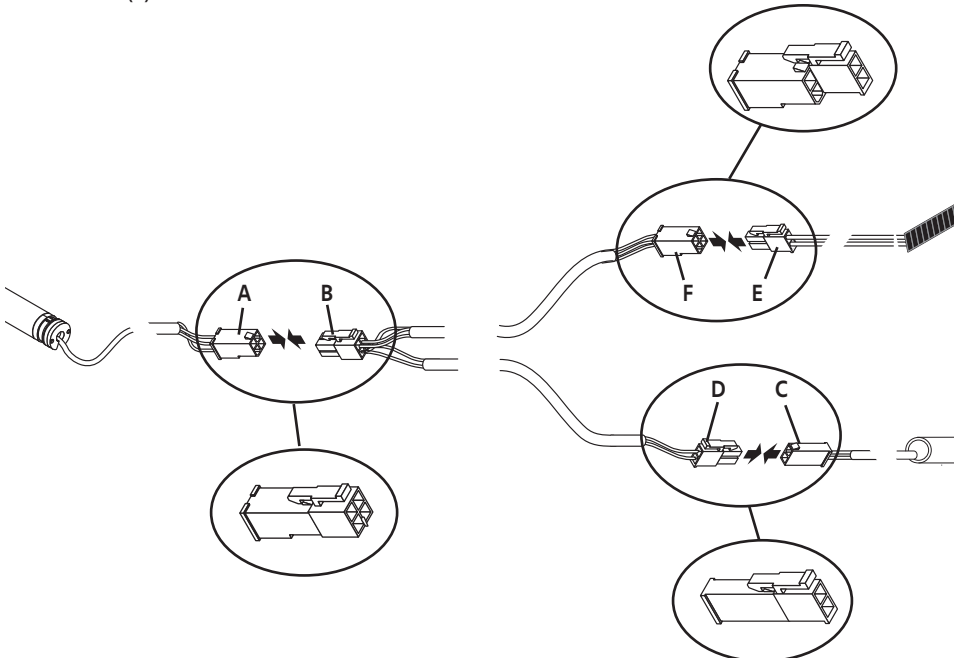

2.3. INBETRIEBNAHME

Feststellung der auszuführenden Schritte

Je nach Art des Rollladens sind die Einstellungen der Endlagen auf verschiedene Weisen vorzunehmen:

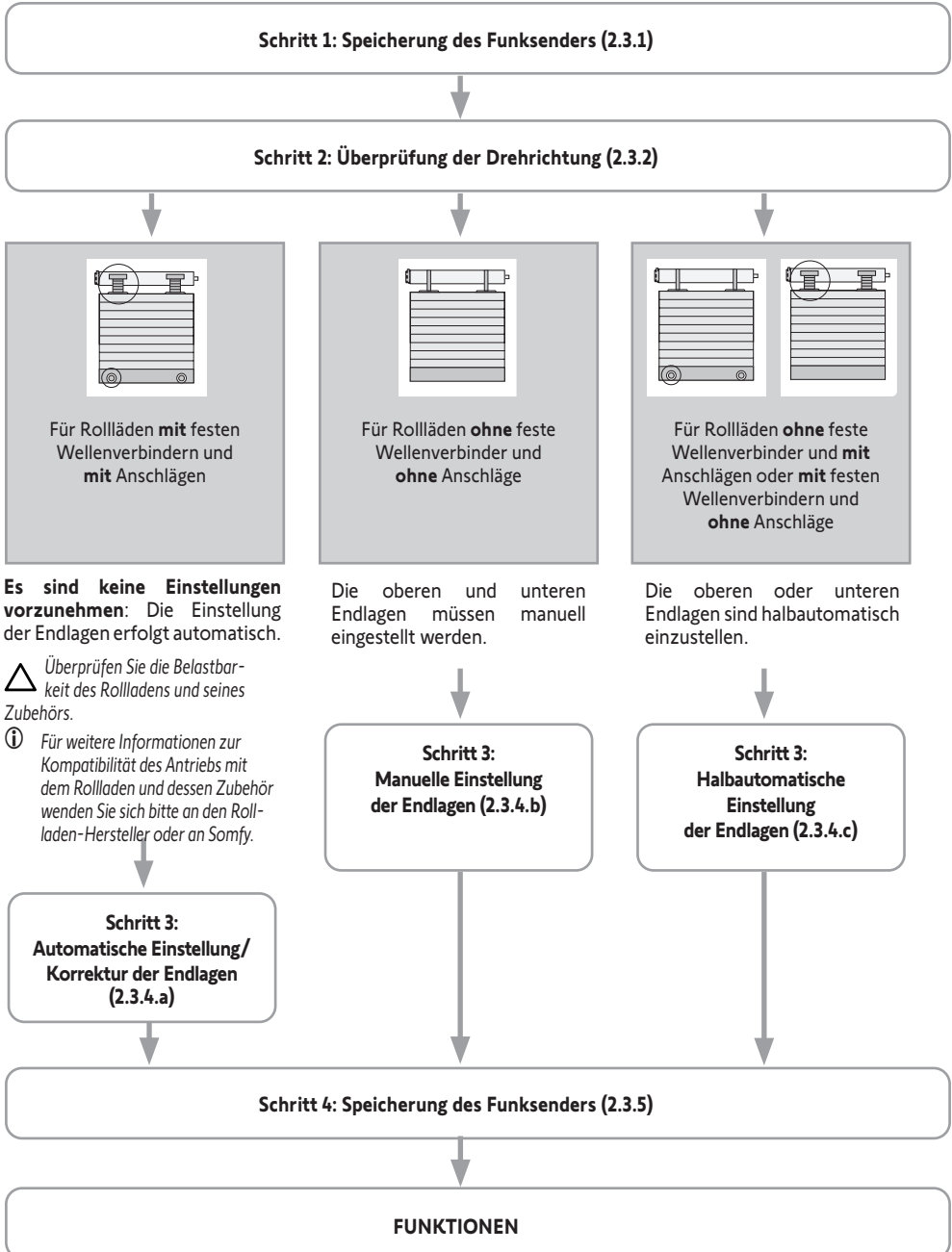

2.3.1. Voreinlernen der Bedieneinheit

- 1) Schließen Sie den Antrieb an (*siehe 2.2. Verkabelung*).
- 2) Drücken Sie gleichzeitig die Tasten **AUF** und **AB** des Funksenders: Der Behang führt eine kurze Auf- und Abbewegung aus und die Bedieneinheit ist im Antrieb voreingelernt.

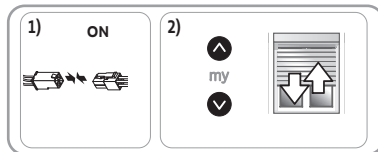

2.3.2. Prüfen der Drehrichtung

- 1) Drücken Sie auf die **AUF**-Taste der Bedieneinheit:
 - a) Wenn der Rollladen nach oben fährt (a), ist die Drehrichtung korrekt: Fahren Sie mit dem Kapitel *Einstellung der Endlagen* fort.
 - b) Wenn der Rollladen nach unten fährt (b), ist die Drehrichtung vertauscht: Fahren Sie mit dem Abschnitt *Änderung der Drehrichtung* fort.

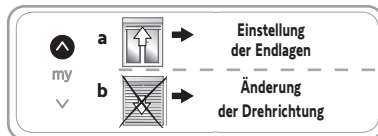

2.3.3. Änderung der Drehrichtung

- 1) Halten Sie die **my**-Taste des Funksenders gedrückt, bis der Antrieb mit einer kurzen Auf- und Abbewegung bestätigt: Die Drehrichtung ist geändert.
- 2) Drücken Sie die **AUF**-Taste des Funksenders, um die Drehrichtung zu überprüfen.

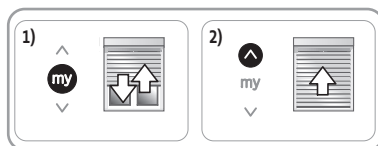

2.3.4. Endlageneinstellung

Automatische Einstellung/Korrektur der Endlagen (2.3.4.a)

- 1) Drücken Sie gleichzeitig die Tasten **AUF** und **AB** des Funksenders: Der Rollladen führt eine kurze Auf- und Abbewegung aus.
- 2) Drücken Sie die **my**-Taste, bis sich der Behang kurz hin und her bewegt.

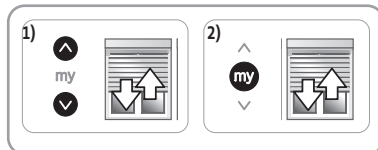

Manuelle Einstellung der Endlagen (2.3.4.b)

① Die Endlagen können in beliebiger Reihenfolge bestimmt werden.

- 1) Drücken Sie die **AUF**-Taste, um den Rollladen in die gewünschte obere Endlage zu fahren.
- 2) Drücken Sie gleichzeitig die beiden Tasten **my** und **AB**, bis sich der Rollladen zu bewegen beginnt.
Die obere Endlage ist gespeichert.
- 3) Drücken Sie die **my**-Taste, wenn der Rollladen die gewünschte untere Endlage erreicht hat. Führen Sie gegebenenfalls mit der **AUF**- und der **AB**-Taste eine Feinabstimmung der Endlage durch.
- 4) Drücken Sie gleichzeitig die beiden Tasten **my** und **AUF**, bis sich der Rollladen zu bewegen beginnt.
Die untere Endlage ist gespeichert. Der Rollladen wird jetzt hochfahren und verbleibt dann in der oberen Endlage.

Die untere Endlage ist gespeichert. Der Rollladen wird jetzt hochfahren und verbleibt dann in der oberen Endlage.

- 5) Um die Endlagen zu bestätigen, drücken Sie die **my**-Taste, bis der Behang mit einer kurzen Auf- und Abbewegung bestätigt.
Die beiden Endlagen sind gespeichert.

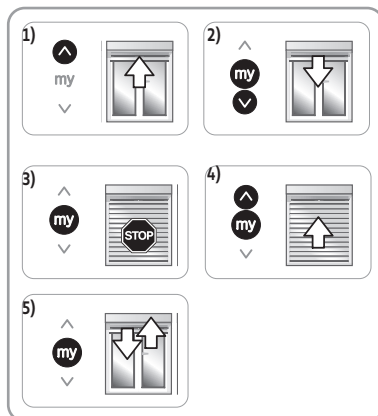

Halbautomatische Einstellung der Endlagen (2.3.4.c)

Automatische Einstellung der oberen Endlage, manuelle Einstellung der unteren Endlage

- 1) Drücken Sie die **AB**-Taste, um den Rollladen in die gewünschte untere Endlage zu fahren.
- 2) Drücken Sie gleichzeitig die beiden Tasten **my** und **AUF**, bis sich der Rollladen zu bewegen beginnt. Die untere Endlage ist nun eingestellt.
- 3) Drücken Sie auf die **my**-Taste, um den Rollladen anzuhalten.
- 4) Um die Endlagen zu bestätigen, drücken Sie die **my**-Taste, bis der Behang mit einer kurzen Auf- und Abbewegung bestätigt.

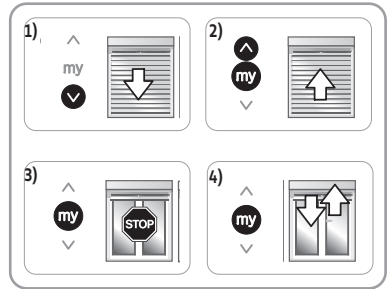

Manuelle Einstellung der oberen Endlage, automatische Einstellung der unteren Endlage

- 1) Drücken Sie die **AUF**-Taste, um den Rollladen in die gewünschte obere Endlage zu fahren.
- 2) Drücken Sie gleichzeitig die Tasten **my** und **AB** und halten Sie diese gedrückt, bis der Rollladen nach unten zu fahren beginnt. Die obere Endlage ist jetzt eingestellt.
- 3) Drücken Sie auf die **my**-Taste, um den Rollladen anzuhalten.
- 4) Um die Endlagen zu bestätigen, drücken Sie die **my**-Taste, bis der Behang mit einer kurzen Auf- und Abbewegung bestätigt.

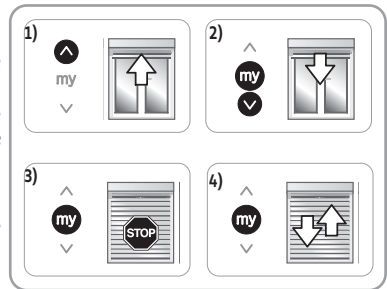

2.3.5. Einlernen der Bedieneinheit

Der Antrieb ist im Programmiermodus:

- Drücken Sie kurz auf die **PROG**-Taste des zu speichernden Funksenders:

Der Behang führt eine kurze Auf- und Abbewegung aus:
Diese Bedieneinheit ist jetzt im Antrieb eingelernt.

- ① Wenn der Antrieb nicht mehr im Programmiermodus ist, wiederholen Sie bitte den Schritt 2.3.1 vor der Ausführung des Schrittes 2.3.5.

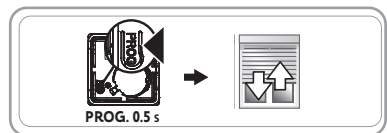

2.3.6. Korrektur der Endlagen (bei manuell eingestellten Endlagen)

Korrektur der oberen Endlage

- 1) Drücken Sie die **AUF**-Taste, um den Rollladen in die zu korrigierende Endlage zu bringen.
- 2) Drücken Sie gleichzeitig die beiden Tasten **AUF** und **AB**, bis der Rollladen eine kurze Auf- und Abbewegung ausführt.
- 3) Drücken Sie eine der Tasten **AUF** oder **AB**, um den Rollladen in die gewünschte neue Endlage zu bringen.
- 4) Um die neue Endlage zu bestätigen, drücken Sie die **my**-Taste, bis der Behang mit einer kurzen Auf- und Abbewegung reagiert.

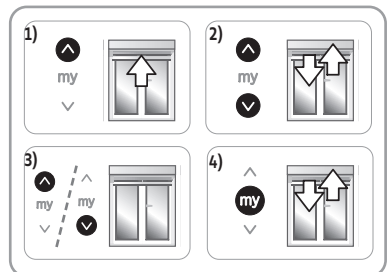

Korrektur der unteren Endlage

- 1) Drücken Sie die **AB**-Taste, um den Rollladen in die zu korrigierende Endlage zu bringen.
- 2) Drücken Sie gleichzeitig die beiden Tasten **AUF** und **AB**, bis der Rollladen eine kurze Auf- und Abbewegung ausführt.
- 3) Drücken Sie eine der Tasten **AUF** oder **AB**, um den Rollladen in die gewünschte neue Endlage zu bringen.
- 4) Um die neue Endlage zu bestätigen, drücken Sie die **my**-Taste, bis der Behang mit einer kurzen Auf- und Abbewegung reagiert.

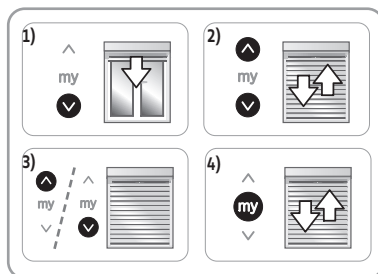

2.3.7. Änderung der Drehrichtung

- 1) Fahren Sie den Behang auf halbe Höhe.
- 2) Drücken Sie gleichzeitig die beiden Tasten **AUF** und **AB**, bis der Rollladen eine kurze Auf- und Abbewegung ausführt.
- 3) Halten Sie die **my**-Taste der Bedieneinheit gedrückt, bis der Behang mit einer kurzen Auf- und Abbewegung bestätigt. Die Drehrichtung ist geändert.
- 4) Drücken Sie die **AUF**-Taste, um die Drehrichtung zu überprüfen.

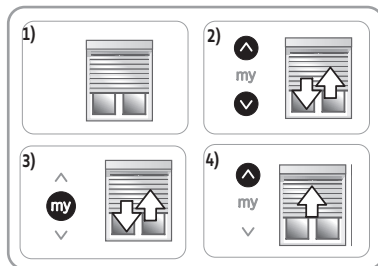

2.4. TIPPS UND EMPFEHLUNGEN FÜR DIE INSTALLATION

2.4.1. Fragen zum Produkt?

Problem	Mögliche Ursachen	Lösungen
Der Behang funktioniert nicht.	Die Verkabelung ist fehlerhaft.	Die Verkabelung überprüfen und ggf. ändern.
	Die Batterie ist entladen.	Beachten Sie 3.5.3. ebenso wie die Anleitung der Batterie.
	Die Batterie der Bedieneinheit ist schwach.	Überprüfen Sie die Batterieladung und wechseln Sie bei Bedarf die Batterie aus.
	Die Bedieneinheit ist nicht kompatibel.	Überprüfen Sie die Kompatibilität und wechseln Sie bei Bedarf die Bedieneinheit aus.
Der Behang reagiert nicht auf den Aktivierungsbefehl.	Die verwendete Bedieneinheit ist im Antrieb nicht eingelernt.	Verwenden Sie eine eingelernte Bedieneinheit oder lernen Sie diese Bedieneinheit ein.
	Der Behang ist nicht eingestellt.	Führen Sie die Inbetriebnahme des Rollladens aus (siehe 2.3).

2.4.2. Austausch einer verlorenen oder beschädigten Somfy-Bedieneinheit



Achtung

Die doppelte Spannungsunterbrechung muss am Antriebsanschluss erfolgen.

① Durch diese Rücksetzung werden alle lokalen Bedieneinheiten gelöscht. Die Einstellung der Endlagen und der Lieblingsposition (my-Position) bleiben dagegen gespeichert.

- 1) Trennen Sie den Antrieb (Steckverbinder **A**) 10 Sekunden lang vom Y-Kabel (Steckverbinder **B**).
- 2) Schließen Sie den Antrieb (**A**) 10 bis 15 Sekunden lang wieder an das Y-Kabel (**B**) an.
- 3) Trennen Sie den Antrieb (**A**) 10 Sekunden lang vom Y-Kabel (**B**).
- 4) Schließen Sie den Antrieb (**A**) wieder an das Y-Kabel (**B**) an: Der Behang bewegt sich einige Sekunden lang. (Wenn er sich in seiner oberen oder unteren Endlage befindet, führt er eine kurze Auf- und Abbewegung aus).
- 5) Drücken Sie die PROG-Taste der neuen Bedieneinheit, bis der Behang mit einer kurzen Auf- und Abbewegung bestätigt: Der neue Funksender ist jetzt eingelernt und alle anderen Funksender wurden gelöscht.

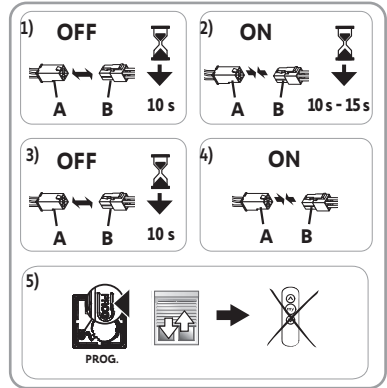

2.4.3. Rücksetzung auf Werkseinstellung



Achtung

Die doppelte Spannungsunterbrechung muss am Antriebsanschluss erfolgen.

① Beim Zurücksetzen werden alle Bedieneinheiten und alle Einstellungen der Endlagen gelöscht. Die Lieblingsposition (my-Position) wird ebenfalls zurückgesetzt.

- 1) Fahren Sie den Behang auf halbe Höhe (falls möglich).
- 2) Trennen Sie den Antrieb (Steckverbinder **A**) 10 Sekunden lang vom Y-Kabel (Steckverbinder **B**).
- 3) Schließen Sie den Antrieb (**A**) 10 bis 15 Sekunden lang wieder an das Y-Kabel (**B**) an.
- 4) Trennen Sie den Antrieb (**A**) 10 Sekunden lang vom Y-Kabel (**B**).
- 5) Schließen Sie den Antrieb (**A**) wieder an das Y-Kabel (**B**) an: Der Behang bewegt sich einige Sekunden lang. (Wenn er sich in seiner oberen oder unteren Endlage befindet, führt er eine kurze Auf- und Abbewegung aus).
- 6) Halten Sie die PROG-Taste der lokalen Somfy-Bedieneinheit für **ca. 7 Sekunden gedrückt, bis der Behang mit einer zweiten Auf- und Abbewegung** bestätigt: Der Antrieb wurde jetzt in seine Werkseinstellung zurückgesetzt.

Nehmen Sie die Inbetriebnahme wieder auf (siehe 2.3).

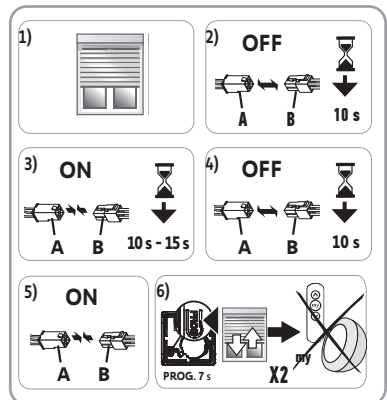

3. BEDIENUNG UND WARTUNG

① Dieser Antrieb ist wartungsfrei.

3.1. AUF- UND AB-TASTEN

Um den Rollläden komplett ein- oder auszufahren, drücken Sie kurz auf die Taste **AUF** oder **AB**.

3.2. FUNKTION STOP

Der Behang ist gerade in Bewegung.

- Drücken Sie kurz auf die Taste **my**: Das motorisierte Produkt hält an.

3.3. LIEBLINGSPOSITION (MY-POSITION)

Neben der oberen und unteren Endlage ist standardmäßig eine Zwischenposition, die sogenannte Lieblings- oder **my**-Position gespeichert.

Verwendung der Lieblingsposition (my-Position):

Drücken Sie kurz auf die Taste **my**: Der Rollladen bewegt sich und hält an der voreingestellten Lieblingsposition (**my**-Position) an.

① Zur Änderung der Lieblingsposition (**my**), siehe Kapitel Weitere Einstellungen.

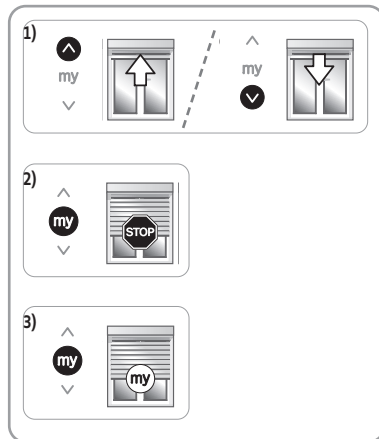

3.4. WEITERE EINSTELLUNGEN

3.4.1. Ändern der Lieblingsposition (my-Position)

1) Fahren Sie den Behang in die gewünschte Lieblingsposition (**my**-Position).

2) Halten Sie die **my**-Taste für etwa 5 Sekunden gedrückt, bis der Behang eine kurze Auf- und Abbewegung ausführt: Die gewünschte Lieblingsposition (**my**-Position) ist jetzt gespeichert.

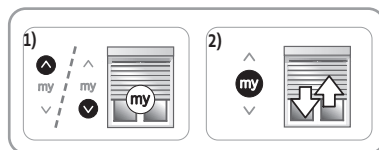

3.4.2. Löschen der Lieblingsposition (my-Position)

1) Drücken Sie auf die Taste **my**: Der Rollladen bewegt sich und hält an der voreingestellten Lieblingsposition (**my**-Position) an.

2) Drücken Sie erneut auf **my**, bis der Behang eine Auf- und Abbewegung ausführt: Die Lieblingsposition (**my**-Position) ist gelöscht.

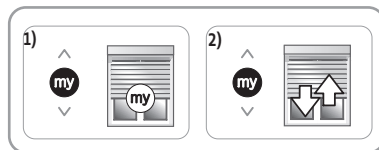

3.4.3. Hinzufügen/Löschen von Somfy-Bedieneinheiten und Somfy-Sensoren

Wir verweisen auf die Gebrauchsanleitung der betreffenden Geräte.

3.5. TIPPS UND EMPFEHLUNGEN FÜR DEN BETRIEB

3.5.1. Fragen zum Produkt?

Problem	Mögliche Ursachen	Lösungen
Der Behang funktioniert nicht.	Die Batterie ist entladen.	Beachten Sie 3.5.3. ebenso wie die Anleitung der Batterie.
	Die Batterie der Bedieneinheit ist schwach.	Überprüfen Sie die Batterieladung und wechseln Sie bei Bedarf die Batterie aus.

Wenn der Behang weiterhin nicht funktioniert, wenden Sie sich bitte an einen Fachmann für Gebäudeautomation.

3.5.2. Hinderniserkennung

Die automatische Hinderniserkennung schützt den Rollladenpanzer vor Schäden und ermöglicht das Entfernen der Hindernisse:

- Wenn der Rollladenpanzer bei der Abwärtsbewegung auf ein Hindernis stößt, wird der Rollladen je nach Position des Hindernisses:
 - Automatisch angehalten;
 - Automatisch angehalten und anschließend in die obere Endlage zurückgeführt.
- Wenn der Rollladenpanzer bei der Aufwärtsbewegung auf ein Hindernis stößt, wird der Rollladen automatisch gestoppt.

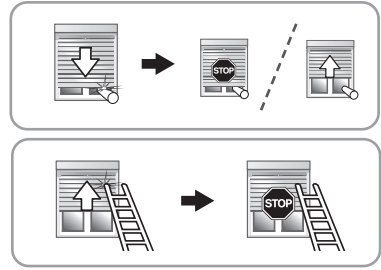

3.5.3. Tiefentladungsschutz der Batterie

Jedes Mal, wenn der Antrieb den Befehl zum Hoch- oder Herabfahren erhält, wird die Batteriespannung überprüft. Dies soll verhindern, dass sich die Batterie auf unter 10 V entlädt.

- Die Batteriespannung liegt über 10 V: Der Antrieb arbeitet normal.
- Die Batteriespannung liegt unter 10 V:
 - Der Rollladen bewegt sich nicht.

① Über das Solarpanel steigt die Batteriespannung wieder auf über 12 V und der Antrieb arbeitet wieder normal. Es ist jedoch auch möglich, die Batterie mit Hilfe des externen Somfy-Batterieadegegeräts zu laden.

3.5.4. Austausch einer verlorenen oder beschädigten Somfy-Bedieneinheit

Für den Austausch von verlorenen oder defekten Bedieneinheiten wenden Sie sich bitte an einen Fachmann für Gebäudeautomation.

4. TECHNISCHE DATEN

Betriebsspannung	12 V DC
Funkfrequenz	868-870 MHz io homecontrol® bidirektional Triband
Frequenzband und maximale Sendeleistung	868,000 MHz - 868,600 MHz e.r.p. <25 mW 868,700 MHz - 869,200 MHz e.r.p. <25 mW 869,700 MHz - 870,000 MHz e.r.p. <25 mW
Betriebstemperatur	-20 °C bis +60 °C
Schutzart	IP44

Weitere Informationen zu den technischen Daten dieses Antriebs erhalten Sie von Ihrem Ansprechpartner bei Somfy.



Batterien und Akkus gehören nicht in den Hausmüll. Entsorgen Sie sie entsprechend den geltenden Vorschriften im Handel oder bei den kommunalen Sammelstellen.



Wir wollen die Umwelt schützen. Entsorgen Sie das Gerät nicht mit dem Hausmüll. Geben Sie dieses bei einer Recycling-Sammelstelle ab.



SOMFY ACTIVITES SA, 74300 CLUSES FRANCE, erklärt hiermit als Hersteller, dass der in dieser Anleitung beschriebene Antrieb bei bestimmungsgemäßem Einsatz die grundlegenden Anforderungen der geltenden europäischen Richtlinien und insbesondere der Maschinenrichtlinie **2006/42/EG** sowie der Funkanlagenrichtlinie **2014/53/EU** erfüllt.

Der vollständige Text der EU-Konformitätserklärung ist unter der Internetadresse www.somfy.com/ce verfügbar.

Philippe Geoffroy, Bevollmächtigter für Gerätekonformität, in Vertretung des Geschäftsbereichsleiters, Cluses, Frankreich, 01/2021.

VERTAALDE HANDLEIDING

Deze handleiding is geldig voor alle Oximo 40 Solar io motoren waarvan de verschillende versies in de huidige catalogus staan.

INHOUD

1. Informatie vooraf	26	3. Gebruik en onderhoud	34
1.1. Toepassingsgebied	26	3.1. Op en Neer toetsen	34
1.2. Aansprakelijkheid	26	3.2. STOP functie	34
2. Installatie	26	3.3. Favoriete positie (my)	34
2.1. Montage	26	3.4. Extra afstellingen	34
2.2. Aansluitingen	28	3.5. Tips en adviezen voor het gebruik	34
2.3. In bedrijf stellen	29	4. Technische gegevens	35
2.4. Tips en adviezen voor de installatie	32		

ALGEMENE INFORMATIE

Veiligheidsvoorschriften



Gevaar

Signaleert een gevaar welke de dood of een ernstig letsel tot gevolg zal hebben.



Waarschuwing

Signaleert een gevaar welke de dood of een ernstig letsel kan veroorzaken.



Voorzichtig

Signaleert een gevaar welke een licht of middelmatig letsel kan veroorzaken.



Let op

Signaleert een gevaar dat het product kan beschadigen of vernietigen.

1. INFORMATIE VOORAF

1.1. TOEPASSINGSGBIED

OXIMO40 motoren zijn ontworpen voor het aandrijven van alle rolluiktypes (met of zonder starre verbindingen en met of zonder stopper ...).

Het gemotoriseerd systeem moet geïnstalleerd worden door een erkende installateur van automatiseringssystemen in woningen, in overeenstemming met de instructies van Somfy en met de in het land van inbedrijfstelling geldende normen en met name met de norm voor rolluiken EN 13659.

1.2. AANSPRAKELIJKHEID

Voordat de motor geïnstalleerd en gebruikt wordt, moet **deze handleiding zorgvuldig** gelezen worden. Houd u altijd aan de aanwijzingen die in deze handleiding staan. Houd u ook altijd aan de gedetailleerde voorschriften die in het bijgevoegde document *Veiligheidsvoorschriften* staan.

De motor moet geïnstalleerd worden door een erkende installateur van automatiseringssystemen in woningen in overeenstemming met de instructies van Somfy en de geldende regelgeving in het land van inbedrijfstelling.

Elk gebruik van de motor buiten het hierboven beschreven toepassingsgebied is verboden. Hierdoor en door het niet opvolgen van de instructies die in deze handleiding en in het bijgevoegde document *Veiligheidsvoorschriften* staan, vervalt de aansprakelijkheid en de garantie van Somfy.

De installateur moet de klant informeren over de voorwaarden voor het gebruik en het onderhoud van de motor en moet hem/haar, na de installatie van de motor, de aanwijzingen voor het gebruik en het onderhoud, evenals het bijgevoegde document *Veiligheidsvoorschriften*, overhandigen. Elke dienst na verkoop aan de motor moet uitgevoerd worden door een professionele installateur van motoriserings- en huisautomatiseringssystemen.

Neem contact op met een Somfy-vertegenwoordiger of ga naar de website www.somfy.com in geval van twijfel bij de installatie van de motor of voor aanvullende informatie.

2. INSTALLATIE

Waarschuwing



- De professionele installateur van motoriserings- en huisautomatiseringssystemen die de motor installeert moet **verplicht** de onderstaande richtlijnen volgen.
- Volg de in het land van installatie geldende normen en wetgeving.



Let op

- De motor niet laten vallen, aan schokken onderwerpen, doorboren of onderdompelen in vloeistof.
- Een apart bedieningspunt installeren voor elke motor.

① Installatievoorschriften:

De drie elementen van de set moeten aan dezelfde kant van het rolluik geïnstalleerd worden (Oximo 40 Solar io motor, zonnepaneel 3,2W SOLAR PANEL en Oximo WireFree Battery /12V NAKED BATTERY of Oximo WireFree Battery Stick).

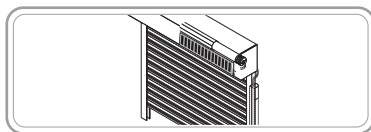

2.1. MONTAGE

2.1.1. Voorbereiden van de motor

- ① Zorg ervoor dat de binnendiameter van de buis van het gemotoriseerd systeem groter is dan of gelijk is aan 37 mm.

1) Monteer de noodzakelijke accessoires voor het inbouwen van de motor in de oprolbuis:

- De adapter (a) en de meenemer (b) op de motor.

2) Meet de lengte (L1) tussen de binnenrand van de motorkop en het uiteinde van de meenemer.

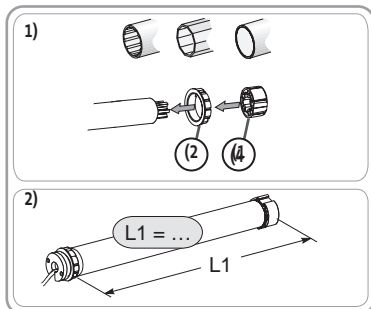

2.1.2. Voorbereiden van de buis

① De motor installeren in een ronde buis met een minimum dikte van 0,5 mm met een gladde binnenkant: geen lasnaden, felsranden, deuken, enz. aan de binnenkant van de buis.

1) Zaag de oprolbuis af op de gewenste lengte, afhankelijk van het te motoriseren systeem.

2) Verwijder de bramen en de splinters aan de oprolbuis.

3) Bij oprolbuisen met een gladde binnenzijde zaagt u een inkeping met de volgende afmetingen:

	c	d
∅ 40 x 1	6 mm	8,5 mm
∅ 40 x 1,5	7 mm	8,5 mm

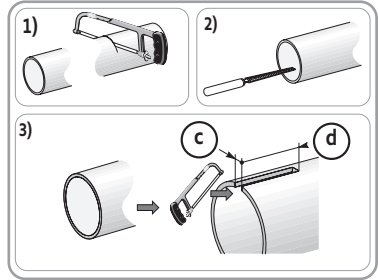

2.1.3. Montage van het geheel buis-motor

1) Schuif de motor in de oprolbuis.

Bij oprolbuisen met een gladde binnenzijde plaatst u de inkeping over de adapter.

2) De meenemer mag niet axiaal kunnen verschuiven om iedere beweging in de oprolbuis te voorkomen:

Ofwel door de oprolbuis vast te zetten op de meenemer met behulp van 4 parkerschroeven ∅ 5 mm of 4 stalen klinknagels ∅ 4,8 mm geplaatst tussen 5 mm en 15 mm van het buitenste einde van de meenemer, ongeacht het type oprolbuis.

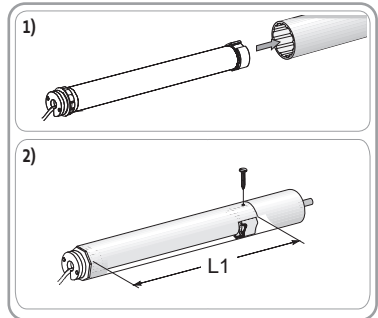

Let op



De schroeven of klinknagels mogen alleen aan de meenemer worden vastgezet, en niet aan de motor.

2.1.4. Montage van het geheel buis-motor

1) Monteer en bevestig het geheel buis-motor op de eindasteun (e) en op de motorsteun (f).

Let op



Controleer of het geheel buis-motor is vergrendeld op de eindasteun. Dit voorkomt dat het geheel buis-motor uit de bevestiging van de eindasteun schuift.

2) Schroef de adapter (g) die past bij het type van de steun, op de motorkop.

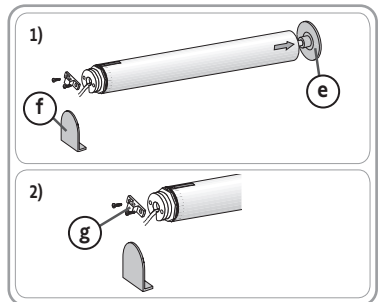

2.1.5. Plaatsen van de antenne

Let op



- Rol de antennendraad niet op en snijd hem niet af. Neem een buigstraal (h) in acht van minimaal 9 mm.
- Het uiteinde van de antennendraad van de motor moet minimum 10 cm uit de bovenbak van het rolluik komen en op 1 cm van metalen oppervlakken verwijderd zijn.

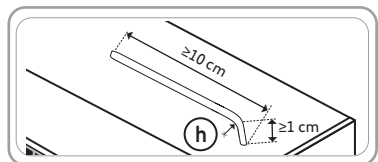

2.2. AANSLUITINGEN

Voorzichtig



- Houd u aan de norm NF C 15-100 voor elektrische installaties.
- Om de elektrische veiligheid te garanderen, moet deze motor klasse III verplicht worden opgeladen door een ZLVS-voedingsbron (zeer lage veiligheidsspanning).

Let op



- Kabels die door een metalen schot lopen, moeten beschermd en geïsoleerd worden door een doorvoerrubber of -huls.
- Bevestig de kabels zodat ze niet in contact kunnen komen met bewegende onderdelen.
- Als de motor buiten wordt gebruikt en de stroomkabel van het type H05-VVF is, moet u de kabel tegen UV-stralen beschermen door hem bijvoorbeeld in een kabelgoot te installeren.
- De kabel van de motor kan niet gedemonteerd worden. Stuur de motor in geval van beschadiging van de kabel terug naar de klantenservice.
- Zorg dat de voedingskabel van de motor toegankelijk blijft: deze moet makkelijk te vervangen zijn.
- Voor een goede ontvangst van het signaal mag de buitenantenne niet worden afgesneden.
- De kabels en de stekkers moeten beschermd zijn tegen het oprollen van het rolluik.
- Somfy adviseert de stekkers tussen de zijkap en de flens te plaatsen en de kabels te bevestigen aan de binnenkant van de rolluikkast.

- 1) Sluit de 4-pins stekker van de motor (A) aan op de 4-pins stekker van de Y-vormige kabel (B).
- 2) Sluit de 2-pins stekker van de accu (C) aan op de 2-pins stekker van de Y-vormige kabel (D).
- 3) Sluit de 2-pins stekker van het zonnepaneel (E) aan op de 4-pins stekker van de Y-vormige kabel (F).

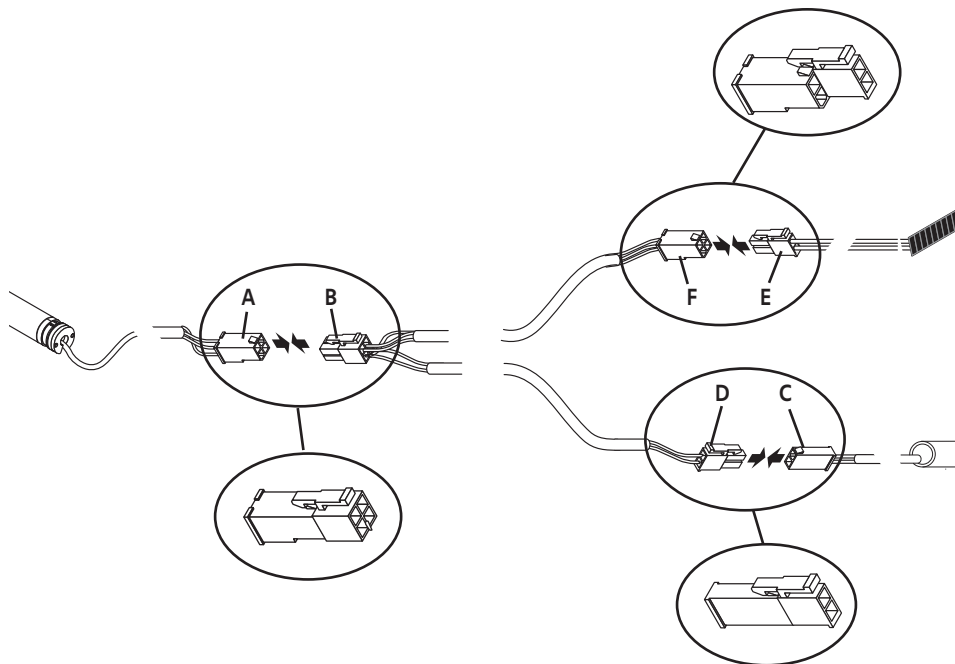

2.3. IN BEDRIJF STELLEN

Te volgen stappen

De afstelling van de eindpunten hangt af van het type rolluik:

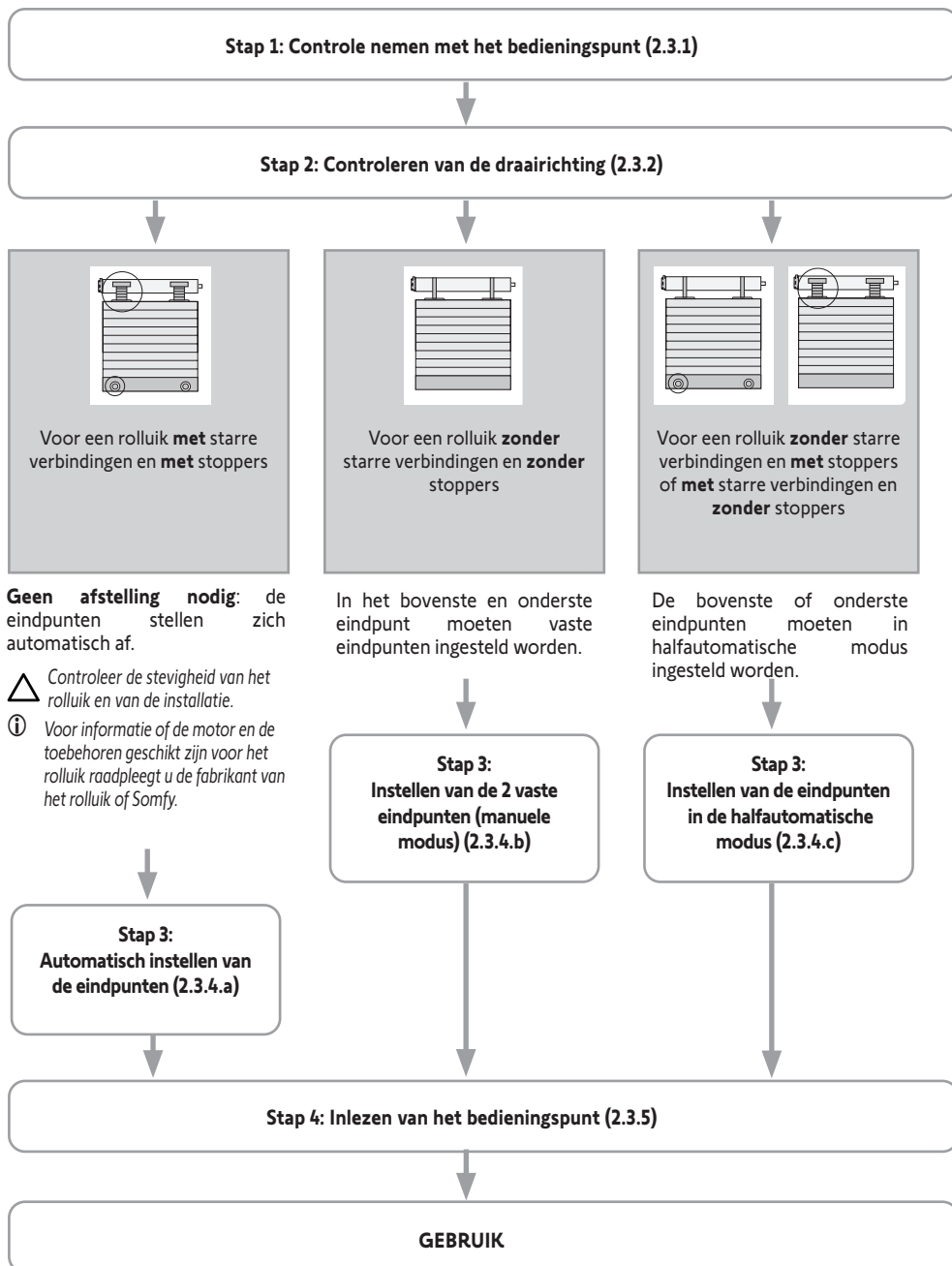

2.3.1. Controle nemen met het bedieningspunt

- 1) Sluit de motor aan (Zie 2.2. Aansluiting).
- 2) Druk de **Op** en **Neer** toetsen van het bedieningspunt tegelijkertijd in: Het gemotoriseerd systeem beweegt heen en weer (snel op en neer), het bedieningspunt wordt opgeslagen als voorkeuze in de motor.

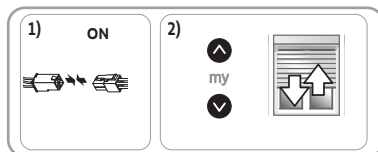

2.3.2. Controle van de draairichting

- 1) Druk op de **Op** toets van het bedieningspunt:
 - a) Als het gemotoriseerd systeem omhoog gaat (a), is de draairichting correct: Ga naar de paragraaf *Afstellen van de eindpunten*.
 - b) Als het gemotoriseerd systeem omlaag gaat (b), is de draairichting niet correct: Ga verder met de stap *Wijzigen van de draairichting*.

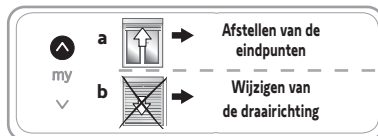

2.3.3. Wijzigen van de draairichting

- 1) Druk op de **my** toets van het bedieningspunt totdat het gemotoriseerd systeem op en neer beweegt: De draairichting is gewijzigd.
- 2) Druk op de **Op** toets van het bedieningspunt om de draairichting te controleren.

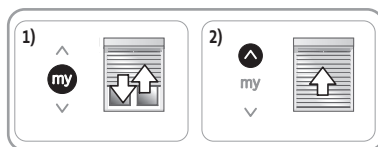

2.3.4. Instellen van de eindpunten

Automatisch instellen van de eindpunten (2.3.4.a)

- 1) Druk tegelijkertijd op de **Op** en **Neer** toetsen van het bedieningspunt: Het gemotoriseerd systeem beweegt heen en weer (snel op en neer),
- 2) Druk op de **my** toets totdat het gemotoriseerd systeem op en neer beweegt.

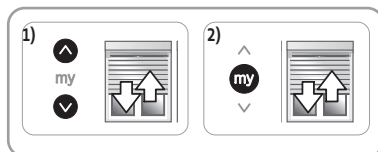

Instellen van de 2 vaste eindpunten (manuele modus) (2.3.4.b)

① De eindpunten kunnen in willekeurige volgorde afgesteld worden.

- 1) Plaats het gemotoriseerd systeem in het gewenste bovenste eindpunt door op de **Op** toets te drukken.
- 2) Druk tegelijkertijd op de **my** en **Neer** toetsen totdat het gemotoriseerd systeem beweegt.

Het bovenste eindpunt is in het geheugen geprogrammeerd.

- 3) Druk op de **my** toets als het gemotoriseerd systeem het gewenste onderste eindpunt heeft bereikt. Stel eventueel het eindpunt van het gemotoriseerd systeem bij met de **Op** of **Neer** toetsen.

- 4) Druk tegelijkertijd op de **my** en **Op** toetsen totdat het gemotoriseerd systeem beweegt.

Het onderste eindpunt is in het geheugen geprogrammeerd. Het gemotoriseerd systeem gaat omhoog en stopt in het bovenste eindpunt.

- 5) Druk op de **my** toets totdat het gemotoriseerd systeem op en neer beweegt om de eindpunten te bevestigen. De eindpunten zijn opgeslagen.

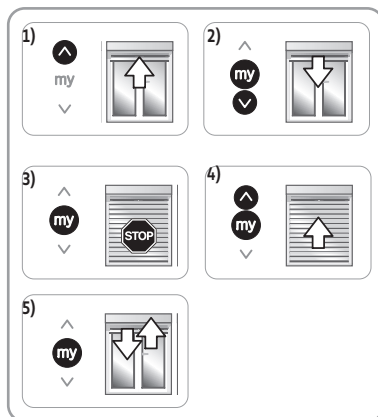

Instellen van de eindpunten in de halfautomatische modus (2.3.4.c)

Bovenste eindpunt automatisch afstellen, vast onderste eindpunt.

- 1) Plaats het gemotoriseerd systeem in het gewenste onderste eindpunt door op de **Neer** toets te drukken.
- 2) Druk tegelijkertijd op de **my** en **Op** toetsen totdat het gemotoriseerd systeem naar boven gaat, het onderste eindpunt is dan ingesteld.
- 3) Druk op de **my** toets om het gemotoriseerd systeem te stoppen.
- 4) Druk op de **my** toets totdat het gemotoriseerd systeem op en neer beweegt om de eindpunten te bevestigen.

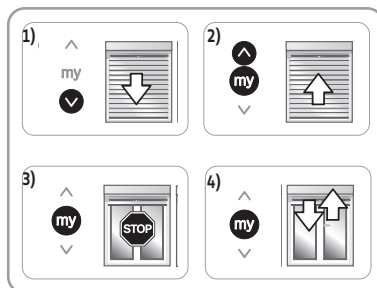

Vast bovenste eindpunt afstellen, onderste eindpunt automatisch instellen.

- 1) Plaats het gemotoriseerd systeem in het gewenste bovenste eindpunt door op de **Op** toets te drukken.
- 2) Druk tegelijkertijd op de **my** en **Neer** toetsen totdat het gemotoriseerd systeem naar beneden gaat, het bovenste eindpunt is dan ingesteld.
- 3) Druk op de **my** toets om het gemotoriseerd systeem te stoppen.
- 4) Druk op de **my** toets totdat het gemotoriseerd systeem op en neer beweegt om de eindpunten te bevestigen.

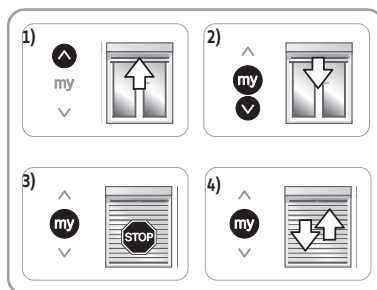

2.3.5. Opslaan van het bedieningspunt

De motor staat in de programmeermodus:

- Druk kort op de **PROG** toets van het bedieningspunt dat u wilt opslaan:

Het gemotoriseerd systeem beweegt op en neer: dit bedieningspunt is in de motor geprogrammeerd.

- ① Als de motor niet meer in de programmeermodus staat, voer stap 2.3.1 dan opnieuw uit voordat u stap 2.3.5 doet.

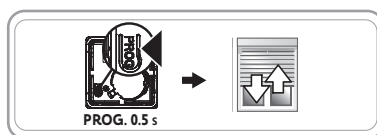

2.3.6. Aanpassen van de eindpunten (voor de vaste eindpunten)

Aanpassen van het bovenste eindpunt

- 1) Druk op de **Op** toets om het gemotoriseerd systeem in het aan te passen eindpunt te brengen.
- 2) Druk tegelijkertijd op de **Op** en **Neer** toetsen totdat het gemotoriseerd systeem heen en weer beweegt.
- 3) Druk op de **Op** of **Neer** toets om het gemotoriseerd systeem naar de nieuwe gewenste positie te verplaatsen.
- 4) Druk op de **my** toets totdat het gemotoriseerd systeem op en neer beweegt om het nieuwe eindpunt te bevestigen.

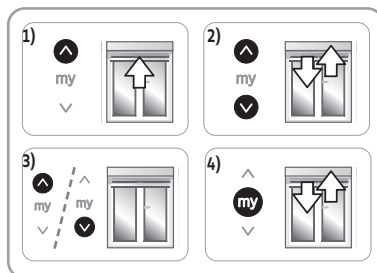

Aanpassen van het onderste eindpunt

- 1) Druk op de **Neer** toets om het gemotoriseerd systeem in het aan te passen eindpunt te brengen.
- 2) Druk tegelijkertijd op de **Op** en **Neer** toetsen totdat het gemotoriseerd systeem heen en weer beweegt.
- 3) Druk op de **Op** of **Neer** toets om het gemotoriseerd systeem naar de nieuwe gewenste positie te verplaatsen.
- 4) Druk op de **my** toets totdat het gemotoriseerd systeem op en neer beweegt om het nieuwe eindpunt te bevestigen.

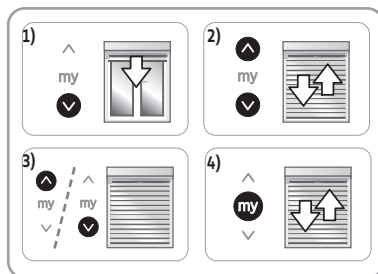

2.3.7. Wijzigen van de draairichting

- 1) Zet het gemotoriseerd systeem halverwege.
- 2) Druk tegelijkertijd op de **Op** en **Neer** toetsen totdat het gemotoriseerd systeem heen en weer beweegt.
- 3) Druk op de **my** toets van het bedieningspunt totdat het gemotoriseerd systeem op en neer beweegt: De draairichting is gewijzigd.
- 4) Druk op de **Op** toets om de draairichting te controleren.

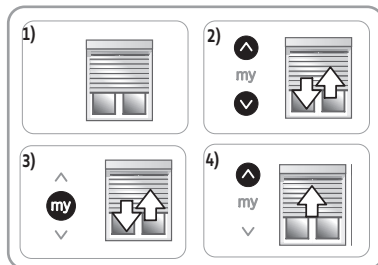

2.4. TIPS EN ADVIEZEN VOOR DE INSTALLATIE

2.4.1. Vragen over het product?

Problemen	Mogelijke oorzaken	Oplossingen
Het gemotoriseerd systeem werkt niet.	De aansluiting is niet correct.	Controleer de aansluiting en wijzig deze indien nodig.
	De accu is leeg.	Zie 3.5.3. en raadpleeg de handleiding van de accu.
	De batterij van het bedieningspunt is bijna leeg.	Controleer de batterij en vervang deze indien nodig.
	Het bedieningspunt is niet compatibel.	Controleer de compatibiliteit en vervang het bedieningspunt indien nodig.
	Het gebruikte bedieningspunt is niet in de motor geprogrammeerd.	Gebruik een bedieningspunt dat geprogrammeerd is of programmeer dit bedieningspunt.
Het gemotoriseerd systeem reageert niet op het activeringscommando.	Het gemotoriseerd systeem is niet ingesteld.	Ga verder met de inbedrijfstelling van het gemotoriseerd systeem (Zie 2.3.).

2.4.2. Vervangen van een verloren of defect Somfy-bedieningspunt



Let op

De dubbele spanningsonderbreking moet op de verbindingen van de motor worden uitgevoerd.

① Dit resetten wist alle lokale bedieningspunten, maar de ingestelde eindpunten en de favoriete positie (my) blijven behouden.

- 1) Maak de motor (stekker **A**) 10 s los van de Y-vormige kabel (stekker **B**).
- 2) Sluit de motor (stekker **A**) 10 tot 15 s weer aan op de Y-vormige kabel (stekker **B**).
- 3) Maak de motor (stekker **A**) 10 s los van de Y-vormige kabel (stekker **B**).
- 4) Sluit de motor (stekker **A**) weer aan op de Y-vormige kabel (stekker **B**): het gemotoriseerd systeem beweegt een paar seconden. (Als het systeem in het bovenste of onderste eindpunt staat, beweegt het kort op en neer).
- 5) Druk op de PROG toets van het nieuwe bedieningspunt totdat het gemotoriseerd systeem op en neer beweegt. het nieuwe bedieningspunt is opgeslagen en alle andere bedieningspunten zijn gewist.

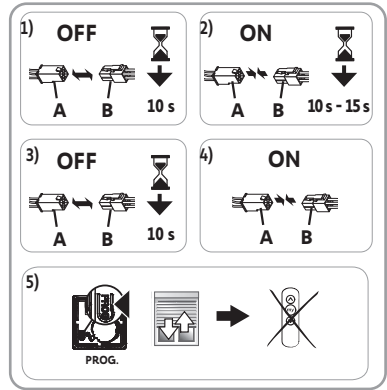

2.4.3. Terug naar de oorspronkelijke configuratie



Let op

De dubbele spanningsonderbreking moet op de verbindingen van de motor uitgevoerd worden.

① Deze reset wist alle bedieningspunten, alle sensoren, alle ingestelde eindpunten en reset de favoriete positie (my) van de motor.

- 1) Zet het gemotoriseerd systeem halverwege (indien mogelijk).
- 2) Maak de motor (stekker **A**) 10 s los van de Y-vormige kabel (stekker **B**).
- 3) Sluit de motor (stekker **A**) 10 tot 15 s weer aan op de Y-vormige kabel (stekker **B**).
- 4) Maak de motor (stekker **A**) 10 s los van de Y-vormige kabel (stekker **B**).
- 5) Sluit de motor (stekker **A**) weer aan op de Y-vormige kabel (stekker **B**): het gemotoriseerd systeem beweegt een paar seconden. (Als het systeem in het bovenste of onderste eindpunt staat, beweegt het kort op en neer).
- 6) Druk op de PROG toets van het lokale Somfy-bedieningspunt **gedurende ≈ 7 s, totdat het gemotoriseerd systeem twee keer op en neer beweegt**: de motor is gereset naar de oorspronkelijke configuratie.

Ga verder met het in bedrijf stellen (Zie 2.3).

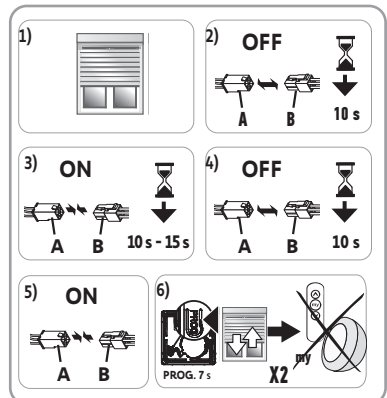

3. GEBRUIK EN ONDERHOUD

① Deze motor heeft geen onderhoud nodig.

3.1. OP EN NEER TOETSEN

Druk kort op de **Op** of **Neer** toets om het gemotoriseerd systeem omhoog of omlaag te laten lopen.

3.2. STOP FUNCTIE

Het gemotoriseerd systeem is in beweging.

- Druk kort op **my**: het gemotoriseerd systeem stopt.

3.3. FAVORIETE POSITIE (MY)

Er kan een tussenpositie, die de 'favoriete' (**my**) positie wordt genoemd en die verschilt van de bovenste en onderste eindpunten, worden geprogrammeerd.

Om de favoriete positie (my) te gebruiken:

Druk kort op **my**: het gemotoriseerd systeem komt in beweging en stopt in de favoriete positie (**my**).

① Om de favoriete positie (my) te wijzigen of te wissen, raadpleeg het hoofdstuk "Extra instellingen".

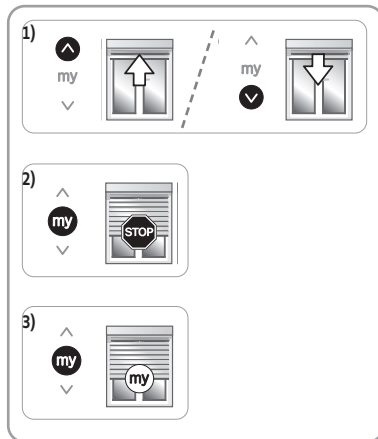

3.4. EXTRA AFSTELLINGEN

3.4.1. Wijzigen van de favoriete positie (MY)

1) Zet het gemotoriseerd systeem in de gewenste favoriete positie (**my**).

2) Druk gedurende ~ 5 seconden op **my**, totdat het gemotoriseerd systeem heen en weer beweegt: de gewenste favoriete positie (**my**) is nu opgeslagen.

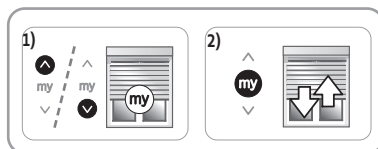

3.4.2. Wissen van de favoriete positie (MY)

1) Druk op **my**: het gemotoriseerd systeem komt in beweging en stopt in de favoriete positie (**my**).

2) Druk opnieuw op **my** totdat het gemotoriseerd systeem op en neer beweegt: de favoriete positie (**my**) is nu gewist.

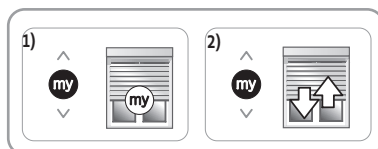

3.4.3. Toevoegen/Wissen van Somfy-bedieningspunten en -sensoren

Raadpleeg de bijbehorende handleiding.

3.5. TIPS EN ADVIEZEN VOOR HET GEBRUIK

3.5.1. Vragen over het product?

Problemen	Mogelijke oorzaken	Oplossingen
Het gemotoriseerd systeem werkt niet.	De accu is leeg.	Zie 3.5.3. en raadpleeg de handleiding van de accu.
	De batterij van het bedieningspunt is bijna leeg.	Controleer de batterij en vervang deze indien nodig.

Als het gemotoriseerd systeem nog steeds niet werkt, neem dan contact op met een erkende installateur van automatiseringssystemen in woningen.

3.5.2. Obstakeldetectie

Door de automatische detectie van obstakels wordt het rolluik beschermd en kunnen obstakels verwijderd worden:

- Als het rolluik op een obstakel stuit bij het sluiten, gebeurt het volgende, afhankelijk van de positie van het obstakel:
 - Ofwel stopt het rolluik automatisch.
 - Ofwel stopt het en gaat het automatisch weer omhoog.
- Als het rolluikblad op een obstakel stuit bij het oprollen, stopt het rolluik automatisch.

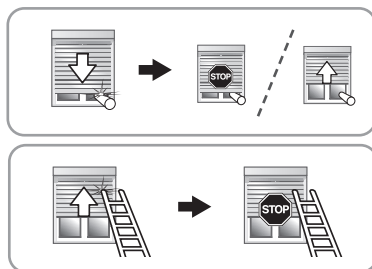

3.5.3. Bescherming van de accu tegen overmatige ontlading

Telkens wanneer de motor opdracht krijgt op of neer te gaan, wordt de accuspanning gecontroleerd zodat deze niet beneden 10 V wordt ontladen.

- Als de accuspanning hoger dan 10 V is: de motor werkt normaal.
- Als de spanning lager dan 10 V is:
 - Het rolluik beweegt niet.

① *Dankzij het zonnepaneel stijgt de accuspanning boven 12 V en zal de motor zijn normale werking hervatten. De accu kan echter ook opgeladen worden met de compatibele externe acculader van Somfy.*

3.5.4. Vervangen van een verloren of defect Somfy-bedieningspunt

Voor het vervangen van een verloren of defect Somfy bedieningspunt, moet u contact opnemen met een erkende installateur van automatiseringssystemen in woningen.

4. TECHNISCHE GEGEVENS

Voeding	12 V DC						
Radiofrequentie	868 - 870 MHz io-homecontrol® tweerichting driebanden						
Gebruikte frequenties en maximaal vermogen	<table style="width: 100%; border: none;"> <tr> <td style="width: 60%;">868.000 MHz - 868.600 MHz</td> <td style="width: 40%;">ERP <25 mW</td> </tr> <tr> <td>868.700 MHz - 869.200 MHz</td> <td>ERP <25 mW</td> </tr> <tr> <td>869.700 MHz - 870.000 MHz</td> <td>ERP <25 mW</td> </tr> </table>	868.000 MHz - 868.600 MHz	ERP <25 mW	868.700 MHz - 869.200 MHz	ERP <25 mW	869.700 MHz - 870.000 MHz	ERP <25 mW
868.000 MHz - 868.600 MHz	ERP <25 mW						
868.700 MHz - 869.200 MHz	ERP <25 mW						
869.700 MHz - 870.000 MHz	ERP <25 mW						
Bedrijfstemperatuur	-20 °C tot + 60 °C						
Beschermingsindex	IP44						

Neem voor nadere informatie over de technische gegevens van deze motor contact op met een vertegenwoordiger van Somfy.

 Houd de batterijen en accu's gescheiden van ander afval en laat ze apart inzamelen door een gespecialiseerd bedrijf voor recycling.

 Wij geven om ons milieu Het apparaat niet weggooien met het huishoudelijk afval. Breng het naar een officieel inzamelpunt voor hergebruik.



Hierbij verklaart SOMFY ACTIVITES SA, 74300 CLUSES FRANCE dat de motor die behandeld wordt en bestemd is om te worden gebruikt volgens de aanwijzingen in dit document, in overeenstemming is met de essentiële eisen en de andere relevante bepalingen van de Europese richtlijnen voor toepassing binnen de Europese Unie en in het bijzonder met de Machinerichtlijn **2006/42/EG** en de Richtlijn Radioapparatuur **2014/53/EU**.

De volledige EU-conformiteitsverklaring staat ter beschikking op de website www.somfy.com/ce.

Philippe Geoffroy, Verantwoordelijke manager voor de typegoedkeuringen, handelend uit naam van de Directeur van de onderneming, Cluses, 01/2021.

SOMFY ACTIVITÉS SA

50 avenue du Nouveau Monde
74300 Cluses - FRANCE

www.somfy.com



100% recycled paper



5149933A